



SUPERSSELLERS®

...Butikkinnredning & tilbehør...

BUTIKKINNREDNING



HURTIG

Rask levering fra
våres sentrallager.

LETT

Bestilling over telefonen
og på webshoppen.

BILLIG

Standard inventar og - tilbehør
til en god pris.

 69 25 38 88

 www.supersellers.no

Mest solgte

Våres standard rillepaneler er italiensk produserte og inkl. lister.

Det er de mest solgte rillepaneler.

1 linje 10 cm. rilleavstand er de mest solgte.

FAKTA

- 10 cm. rilleavstand
 - Velg mellom 4 farger rillepanel
 - Glatt overflate
- Inkl. lister
- Velg mellom 3 farger i ALU
 - Velg mellom 2 farger i plast



Glatt overflate



Et utall kombinasjonsmuligheter

Standard rillepanel inkl. alulister

Rilleavstand: 10 cm.
Riller pr. panel v. 120 x 120 cm. eller 60 x 120 cm.: 11
Riller pr. panel v. 120 x 240 eller 60 x 240 cm.: 23
Inkl. 11 eller 23 alulister
Tykkelse: 18 mm. MDF
Velg mellom 4 farger.

Settpris inkl. alulister

59,5 x 120 cm. Varenr.: 9800 + farge	672,-
59,5 x 240 cm. Varenr.: 9600 + farge	1.280,-
120 x 120 cm. Varenr.: 9900 + farge	1.200,-
120 x 240 cm. Varenr.: 9700 + farge	2.250,-

Varenr. 9600 & 9700 består av 2 stk H120 cm. rillepanelplater og en ekstra aluliste til samlingen.

Standard rillepanel inkl. plastlister

Rilleavstand: 10 cm.
Riller pr. panel v. 120 x 120 cm. eller 60 x 120 cm.: 11
Riller pr. panel v. 120 x 240 eller 60 x 240 cm.: 23
Inkl. 11 eller 23 plastlister
Tykkelse: 18 mm. MDF
Velg mellom 4 farger.

Settpris inkl. plastlister

59,5 x 120 cm. Varenr.: 9800 + farge	522,-
59,5 x 240 cm. Varenr.: 9600 + farge	972,-
120 x 120 cm. Varenr.: 9900 + farge	897,-
120 x 240 cm. Varenr.: 9700 + farge	1.650,-

Varenr. 9600 & 9700 består av 2 stk H120 cm. rillepanelplater og en ekstra aluliste til samlingen.



Få en flott avslutning på ditt rillepanel

Avslutt de lodrette sider med side- eller hjørnelister.
Side- og hjørnelister holder alulistene i panelet på plass, skjuler sagspor og gir en flott finish.



Varenr.:	Artikkel:	Beskrivelse:	Farge:	Pris:
D5515-65	Sidelist	20 x 3 mm. L 240 cm.	Alu	276,-
D5516 + farge	Sidelist	20 x 10 mm. L 240 cm.	Hvit, sort eller alu	295,-
D5526-65	T/forskalling	40 x 20 mm. L 240 cm.	Alu	523,-
D5518 + farge	Hjørnelist	25 x 25 mm. L 240 cm.	Hvit, sort eller alu	485,-
B003-GTA333-A	Vinkellist	30 x 30 mm. L 240 cm.	Alu	523,-
B003-13968	Hjørnelist. Rund	30 x 30 mm. L240 cm.	Alu	371,-
B003-13967	Sidelist. Rund	30 x 30 mm. L240 cm.	Alu	371,-

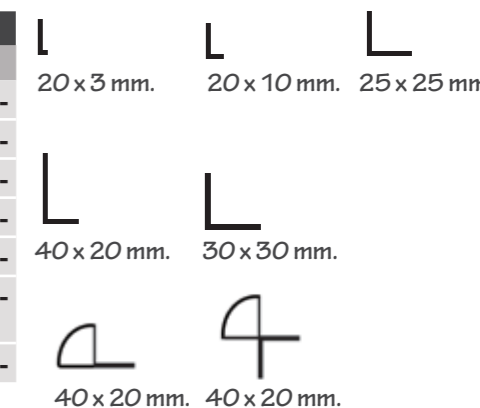

Billig og enkelt

Et rillepanelsett 120 x 240 Inkl. alulister.

Rillepanelen leveres med alulister montert i panelen.

Glatt overflate

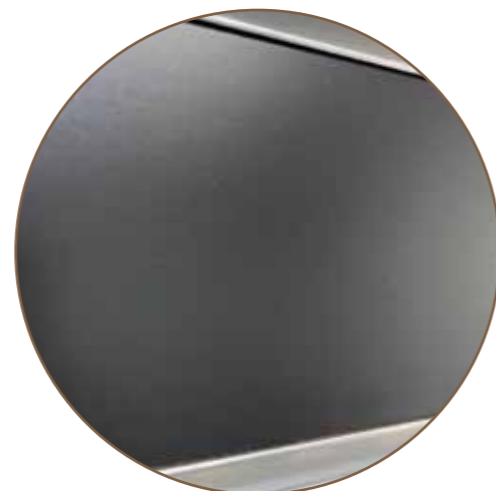

Rillepanel inkl. alulister. Sort

Rilleavstand: 10 cm.
Riller pr. panel 120 x 120 cm.: 11
Tykkelse: 18 mm. MDF
Mål: 120 x 120 cm.
Pakket m. 2 stk.
Varenr.: 45099-04

Stykpris 120 x 120 cm.

897,-

FAKTA

- 10 cm. rilleavstand
 - Rillepanel i hvit eller sort
 - Glatt overflate
- Inkl. alulister
- Klassiske alulister

Billig og enkelt

Et rillepanelsett Inkl. alulister.

Rillepanelen leveres med alulister montert i panelen.

Lett tekstur overflate

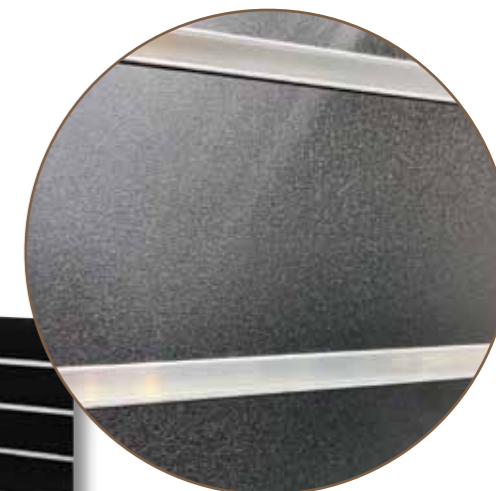

Rillepanel inkl. alulister. Hvit eller sort

Rilleavstand: 10 cm.
Riller pr. panel 59,50 x 120 cm.: 11
Tykkelse: 18 mm. MDF
Mål: 59,5 x 120 cm.
Pakket m. 2 stk.
Varenr.: 44098 + farge

Stykpris 59,5 x 120 cm.

448,-



FAKTA

- 10 cm. rilleavstand
 - Rillepanel i hvit eller sort
 - Lett tekstur overflate
- Inkl. alulister
- Klassiske alulister

Rillepanel inkl. alulister. Sort

Rilleavstand: 10 cm.
Riller pr. panel 120 x 120 cm.: 11
Tykkelse: 18 mm. MDF
Mål: 120 x 120 cm.
Pakket m. 2 stk.
Varenr.: 45098-04-NO

Stykpris 120 x 120 cm.

743,-

Få en flott avslutning på ditt rillepanel

Avslutt de lodrette sider med side- eller hjørnelister.
Side- og hjørnelister holder alulistene i panelet på plass, skjuler sagspor og gir en flott finish.



Kantavslutning til Rillepaneler

Varenr.	Artikkel:	Beskrivelse:	Farge:	Pris:
D5515-65	Sidelist	20 x 3 mm. L 240 cm.	Alu	276,-
D5516 + farge	Sidelist	20 x 10 mm. L 240 cm.	Hvit, sort eller alu	295,-
D5526-65	T/forskalling	40 x 20 mm. L 240 cm.	Alu	523,-
D5518 + farge	Hjørnelist	25 x 25 mm. L 240 cm.	Hvit, sort eller alu	485,-
B003-GTA333-A	Vinkellist	30 x 30 mm. L 240 cm.	Alu	523,-
B003-13968	Hjørnelist. Rund	30 x 30 mm. L240 cm.	Alu	371,-
B003-13967	Sidelist. Rund	30 x 30 mm. L240 cm.	Alu	371,-

 20 x 3 mm.
  20 x 10 mm.
  25 x 25 mm.

 40 x 20 mm.
  30 x 30 mm.

 40 x 20 mm.
  40 x 20 mm.

Disse paneler har en høyde på 80 cm, hvilket gjør det nemmere at montere panelvæggen.



Rillepanel inkl. alulister. Hvit

Rilleavstand: 10 cm.
Riller pr. panel 120 x H80 cm.: 7 spor
Tykkelse: 18 mm. MDF
Mål: 120 x 80 cm.
Pakket m. 1 stk.
Varenr.: 45096-01

Stykpris 120 x 80 cm.

775,-

NYHET



Rillepanel inkl. alulister. Hvit

Rilleavstand: 10 cm.
Riller pr. panel 120 x H80 cm.: 7 spor
Tykkelse: 18 mm. MDF
Mål: 120 x 80 cm.
Pakket m. 3 stk.
Varenr.: 45097-01

Stykpris 120 x 80 cm.

2.196,-

Fleksibilitet

Gjør din varepresentasjon mer spennende og selg mer med rillepaneler.

Innred din butikk så den selger mer og samtidig gir deg et godt arbeidsmiljø.

Rillepanel gir en fleksibel salgsvegg med muligheter for å vise mange varer samtidig med at den fremstår flott og enkel.

Rillepanel skaper ro og helhet.

SPESIAL RILLEPANEL

Varenr.:	Beskrivelse:	Pris:
B003-0551-A	Rillepanel - Boxel (120x 120 cm) m/lister - Alu-farget. 10 cm - 11 spor. U/ spor i topp og bunn	972,-
B003-0571-A	Rillepanel - Boxel (120x 120 cm) m/lister - Alu-look. 10 cm - 11 spor. (1 spor)	972,-

Rillepanel B003-0551-A kan bygges ut vannrett, men ikke i høyden.
Rillepanel B00305-71-A kan bygges ut vannrett og 1 gang i høyden altså Max. 240 cm.

Inkl. alulister i Alu.

Varenr.:	Beskrivelse:	Pris:
B003-2ril-W	Rillepanel - Boxel (120x 120 cm) m/lister - Hvit. 15 cm - 7 spor. Spor på hver side	972,-
B003-2ril-B	Rillepanel - Boxel (120x 120 cm) m/lister - Sort. 15 cm - 7 spor. Spor på hver side	972,-

Disse panelene er med fresninger til alulister på begge sider.
De kan bygges ut vannrett og uendelig i høyden.
Alulister er med til en side. 20 mm.
De er billige!
Bruk dem på veggen, så syntes ikke utfresningen på baksiden .

Inkl. alulister i Alu.

Varenr.:	Beskrivelse:	Pris:
B003-ahorn-u-lister	Rillepanel - Boxel (120x 120 cm) Ikke til lister, tynn rille - Lønn. 15 cm - 7 spor.	510,-

Disse panelene brukes uten alulister

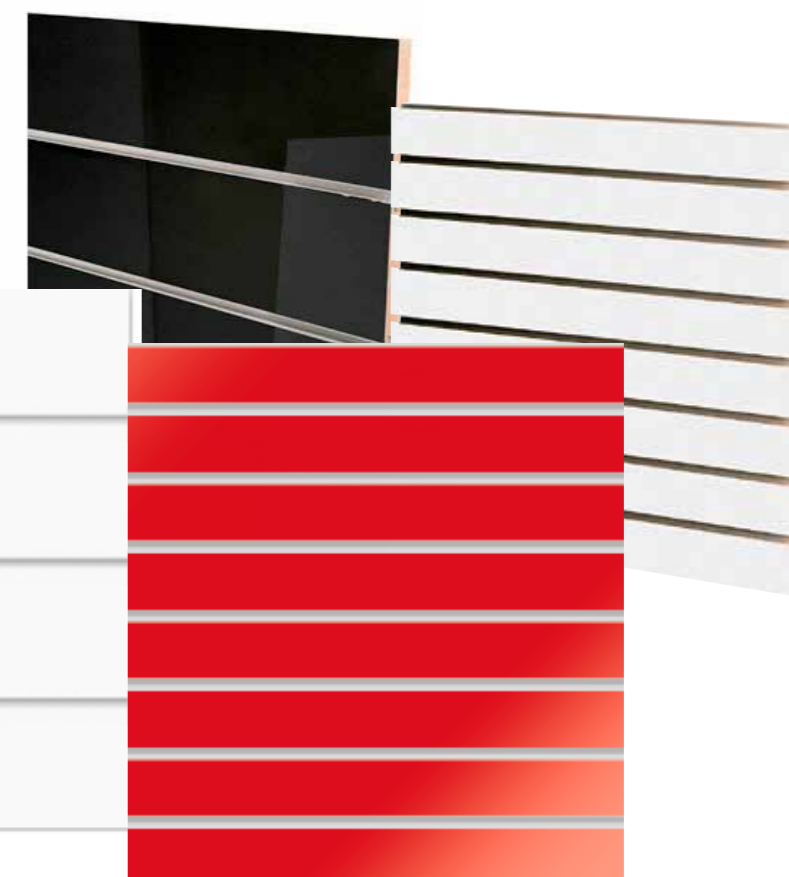
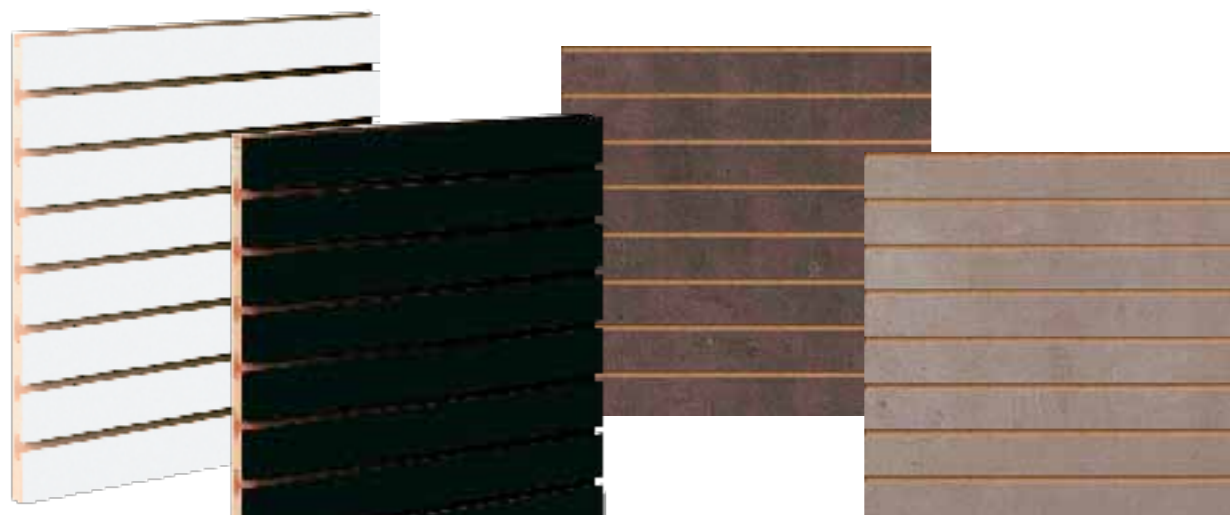

15 CM. RILLEAVSTAND

Varenr.:	Beskrivelse:	Pris:
B003-0560-W	Rillepanel - Boxel (120 x 120 cm.) u/lister - Hvit. 15 cm - 7 spor	569,-
B003-217124	Rillepanel - Boxel (120 x 120 cm.) u/lister - Hvit. 15 cm - 7 spor	569,-
B003-33290	Rillepanel - Boxel (120 x 120 cm.) u/lister - Lyst betong-look. 15 cm - 7 spor	569,-
B003-220302	Rillepanel - Boxel (120 x 120 cm.) u/lister - Rød høyglans. 15 cm - 7 spor	569,-
B003-220300	Rillepanel - Boxel (120 x 120 cm.) u/lister - Sort høyglans. 15 cm - 7 spor	569,-

Uten lister.
Alu - / plastlister kan kjøpes.



Du kan kjøpe lister i 3 forskjellige farger.

Alulister i sort, hvit eller alu.
Varenr.: 44131 + farge. **44,-**

Plastlister i sort eller hvit
Varenr.: 87857 + farge. **18,-**

20 CM. RILLEAVSTAND

Varenr.:	Beskrivelse:	Pris:
B003-ahorn-20cm	Rillepanel - Boxel (120x 120 cm) m/lister - Lønn. 20 cm - 5 spor.	672,-
B003-0565-B	Rillepanel - Boxel (120x 120 cm) m/lister - Sort. 20 cm - 5 spor.	672,-
B003-0570-W	Rillepanel - Boxel (120x H119.8 cm) m/lister - Hvit. 20 cm - 5 spor.	672,-

Inkl. alulister i Alu.

Se panelgondoler på side 14 og 15.
De leveres med rilleavstand i 10 og 15 cm.

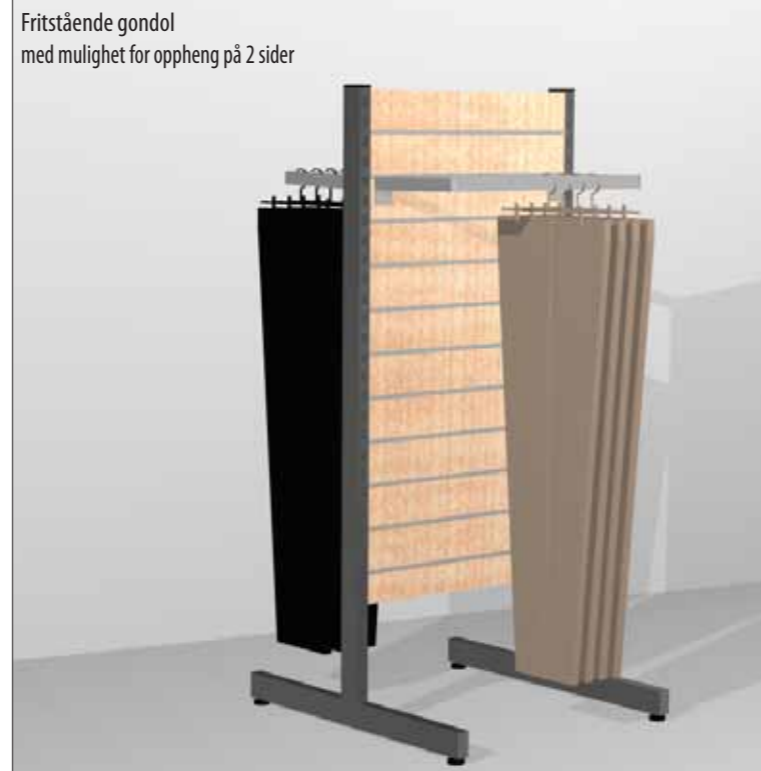

Fritstående gondol
med mulighet for oppheng på 2 sider



Frittstående gondol
med mulighet for oppheng på 1 side.
Flere høyder og bredder

10 CM. RILLEAVSTAND

H-gondol
2-sidet + endegavel
Rilleavstand: 10 cm.
Riller pr. panel: 10
124,6 x 60 x H 132cm.
Inkl. skjulte hjul
Hvit. Varenr.: 87805-01
Sort. Varenr.: 87805-04

5.100,-



Ekstra utstyr
Hyller som passer i dybde til gondoler og lengden mellom sideplatene.



Ekstra salgs plass.
Rillepanel på alle
4 sider

Enkeltdele til gondoler:				
Varenr.:	Artikkel:	Beskrivelse:	Farge:	Pris:
9575 + farge	Hylle melamin	59 x 27 cm.	Hvit, grå, sort	333,-
9672 + farge	Hylleknekt rett	25 cm.	Krom, sort og hvit	92,-
9673-02	Hylleknekt skrå	25 cm.	Krom	111,-
9945-01	Hylle melamin	119 x 27 cm	Hvit	732,-
9125-01	Styreskinne	119 cm.	Hvit	434,-
D8713-00	Akryl kant	119 x 5 cm.	Akryl	187,-

10 CM. RILLEAVSTAND



Stjerne gondol
4-sidet.
Rilleavstand: 10 cm.
Riller pr. panel: 10
60 x 60 x H 132 cm.
Hvit. Varenr.: 70282-01
Sort. Varenr.: 70282-04

4.250,-



Stjerne gondol
4-sidet.
Rilleavstand: 10 cm
Riller pr. panel: 10
Inkl. hjul
90 x 90 x H132 cm.
Inkl. alulister
Hvit. Varenr.: 70283-01

2.550,-



10 CM. RILLEAVSTAND



4-sidig dreibar gondol
Rilleavstand: 10 cm.
Riller pr. panel: 12
61 x 61 x H136 cm.
Brukbar bredde: 40 cm.
Inkl. alulister.
Varenr.: 19400 + farge

3.910,-



4-sidig gondol
Rilleavstand: 10 cm.
Riller pr. panel: 14
61 x 61 x H170 cm.
Brukbar bredde: 40 cm.
Inkl. alulister.
Varenr.: 19300 + farge

4.250,-



Bestill hjulsett
Varenr.: 5045-02



Gondol
Rilleavstand: 10 cm
Riller pr. panel: 11
120 x H135 cm.
Inkl. alulister.
Med hjul.
Leveres i hvit, sort, lønn el. grå.
Varenr.: 70185 + farge

Fritt valg
7.650,-

Dobbeltsidig gondoler er fine til display av varer midt på gulvet, hvor det kan presenteres varer på begge sider av gondolen.

Enkeltdeleer til gondoler:				
Varenr.:	Artikkel:	Beskrivelse:	Farge:	Pris:
70183 + farge	Topphylle t/ gondoler	120 x 40 cm.	Hvit, grå, lønn	751,-
9941-04	Topphylle t/ gondoler	120 x 37 cm.	Sort	751,-
70191-02	Beslag t/ topphylle	Kun til 70185	Krom	stk. 169,-

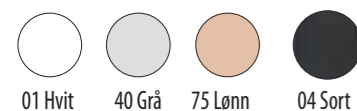

Dobbeltsidig rillepanel gondoler
Rilleavstand: 10 cm.
Riller pr. panel: 11
B44 x 61 x H132 cm.
Brukbar bredde: 40 cm.
Inkl. alulister.
Varenr.: 19000 + farge

2.890,-



Dobbeltsidig rillepanel gondoler
Rilleavstand: 10 cm.
Riller pr. panel: 11
B64 x 61 x H132 cm.
Brukbar bredde: 60 cm.
Inkl. alulister.
Varenr.: 19100-04

3.740,-



Dobbeltsidig rillepanel gondoler
Rilleavstand: 10 cm.
Riller pr. panel: 11
B124 x 61 x H132 cm.
Brukbar bredde: 120 cm.
Inkl. alulister og skjulte hjul
Varenr.: 19200 + farge

4.590,-

PANELGONDOL - ENKELTSIDET - 10 CM. RILLEAVSTAND

Enkelt-sidede gondoler er til frittstående salgsvegg f.eks på messe, langs en butikkvegg eller vinduer.

**Panelgondol - enkelt-sidede**

Rilleavstand: 10 cm.
Hvit eller sort panel
Alulister i alu, hvit eller sort.

B67 X H147,50 cm **3.230,-**
Varenr.: 88175 ++

B127 x H147,5 cm **3.910,-**
Varenr.: 88174 ++

B67 X H217,50 cm **4.760,-**
Varenr.: 88190 ++

B127 x H217,5 cm **5.610,-**
Varenr.: 88189 ++

B67 X H247,50 cm **4.760,-**
Varenr.: 88177 ++

B127 x H247,5 cm **5.610,-**
Varenr.: 88173 ++

Standard rillepanel

PANELGONDOL - DOBBELTSIDET - 10 CM. RILLEAVSTAND

Dobbelt-sidede gondoler er fine til display av varer midt på gulvet, hvor det kan presenteres varer på begge sider av gondolen.

**Panelgondol - dobbelt-sidede**

Rilleavstand: 10 cm.
Hvit eller sort panel
Alulister i alu, hvit eller sort.

B67 X H147,50 cm **4.680,-**
Varenr.: 88185 ++

B127 x H147,5 cm **6.800,-**
Varenr.: 88184 ++

B67 X H217,50 cm **4.930,-**
Varenr.: 88200 ++

B127 x H217,5 cm **8.500,-**
Varenr.: 88199 ++

B67 X H247,50 cm **4.930,-**
Varenr.: 88187 ++

B127 x H247,5 cm **8.500,-**
Varenr.: 88183 ++

Standard rillepanel



PANELGONDOLER KAN SETTES SAMMEN TIL EN FRITTSTÅENDE VEGG.

Uansett om du innreder et butikkvindu, en messestand eller et butikklokale kan du med disse panelgondoler bygge frittstående moduler av 60 eller 120 cm. og i 3 høyder, 147,5, 217,5 eller 247,5 cm.

Et meget fleksibelt system, hvor du kan innrede og ommøblere etter behov.

Disse panelgondoler benytter samme rillepaneler som rillepanel til veggoppheng.

Det skal benyttes rillepanel tilbehør til disse panelgondoler.

Enkeltdele til gondoler:				
Varenr.:	Artikkel:	Beskrivelse:	Farge:	Pris:
9924 +	Samlestykke i bunnen til 60 modul	59,4 cm.	Hvit eller sort	281,-
9925 +	Samlestykke i bunnen til 120 modul	119,9 cm.	Hvit eller sort	332,-
9916 +	Toppstykke til 60 modul	66,4 cm.	Hvit eller sort	252,-
9918 +	Toppstykke til 120 modul	126,9 cm.	Hvit eller sort	286,-
Til enkeltsidet / L-søyler				
9928 +	Skinne til 147,5 cm søyle	120,3 cm.	Hvit eller sort	252,-
9927 +	Skinne til 217,5 cm søyle	190,3 cm.	Hvit eller sort	
9926 +	Skinne til 247,5 cm søyle	220,3 cm.	Hvit eller sort	337,-
9927 +	Til dobbeltsidet / T-søyler			303,-
9915 +	Skinne til 147,5 cm søyle	120,3 cm.	Hvit eller sort	320,-
9914 +	Skinne til 217,5 cm søyle	190,3 cm.	Hvit eller sort	388,-
9913 +	Skinne til 247,5 cm søyle	220,3 cm.	Hvit eller Sort	422,-
Enkeltsidet / L-søyler - Fot 45 cm				
9902 +	Enkeltsidet - søyle	147,50 cm.	Hvit eller sort	677,-
9901 +	Enkeltsidet - søyle	217,50 cm.	Hvit eller sort	762,-
9907 +	Enkeltsidet - søyle	247,50 cm.	Hvit eller sort	847,-
Dobbeltsidet / T-søyler - Fot 75 cm.				
9904 +	Dobbeltsidet - søyle	147,50 cm.	Hvit eller sort	813,-
9903 +	Dobbeltsidet - søyle	217,50 cm.	Hvit eller sort	932,-
9908 +	Dobbeltsidet - søyle	247,50 cm.	Hvit eller sort	983,-



Ekstra salgsplass
Bunnhyller monteres på gondolbenene

Bunnplater i melamin:				
Varenr.:	Artikkel:	Størrelse:	Farge:	Pris:
D8843+	Bunnplate, melamin - 60 cm. modul	61,8 x 37 cm.	Hvit, sort	466,-
9551+	Bunnplate, melamin - 90 cm. modul	91 x 37 cm.	Hvit sort	447,-
D8848 +	Bunnplate, melamin - 120 cm. modul	123 x 37 cm.	Hvit, sort	751,-

15 CM. RILLEAVSTAND

Innred din butikk med rillepanel.

Du får et elegant og rolig uttrykk, som fremhever dine varer.
Mange muligheter med farger og overflater.



3-sidig gondol

Rilleavstand: 15 cm.
Riller pr. panel: 8
50 x 50 x 50 x H155 cm.
Brukbar bredde: 43,5 cm.
Inkl. alulister.
Varenr.: 70179-01

3.400,-











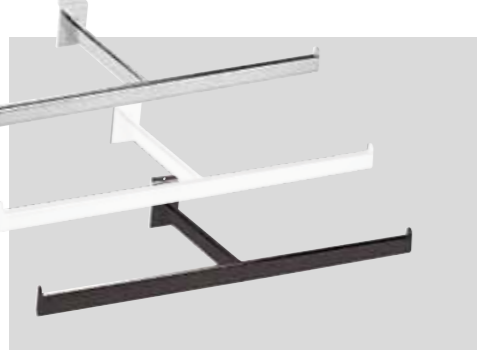
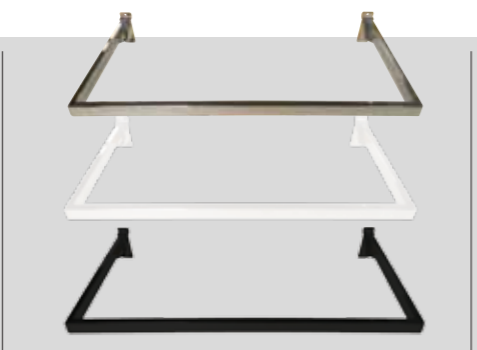
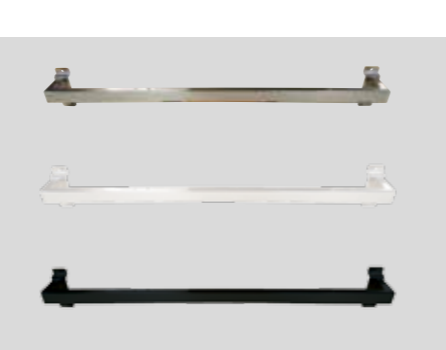
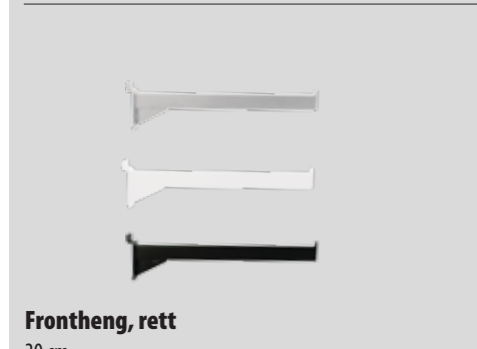

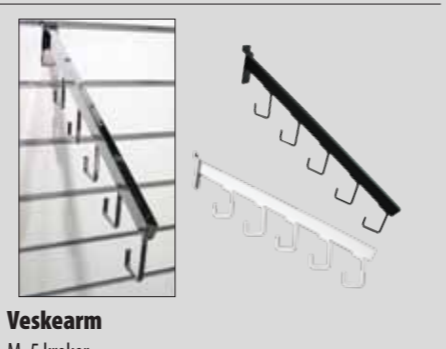



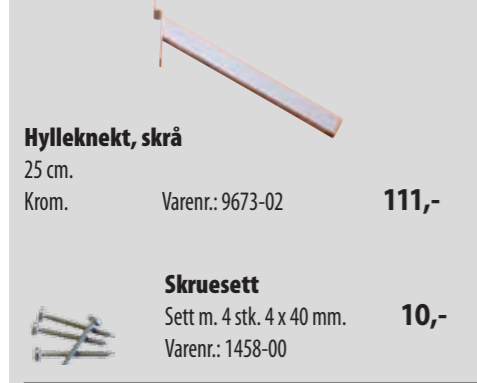
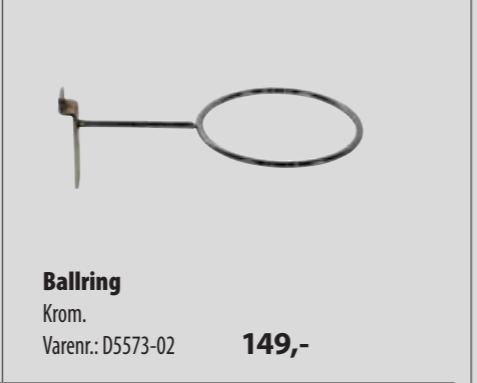
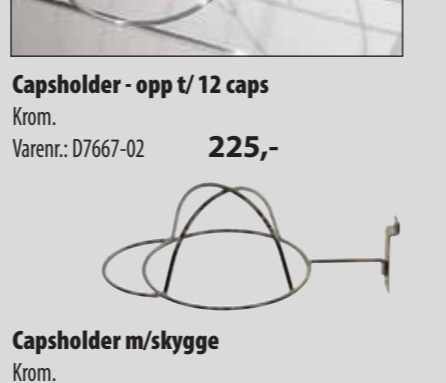

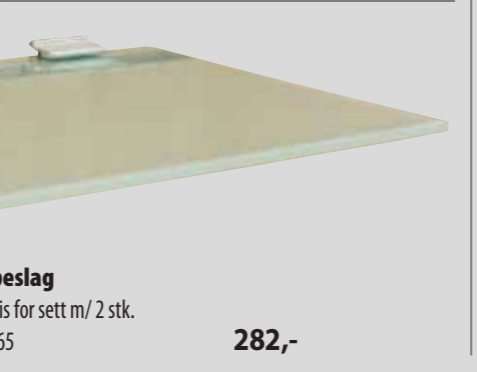

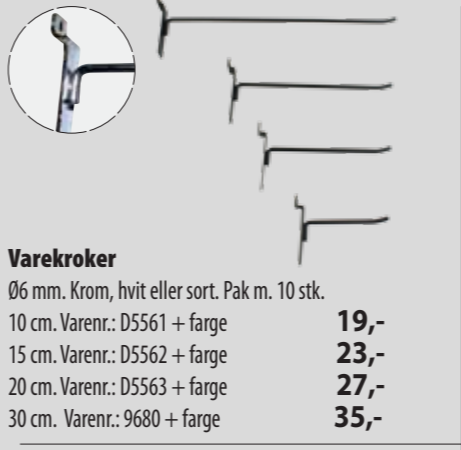

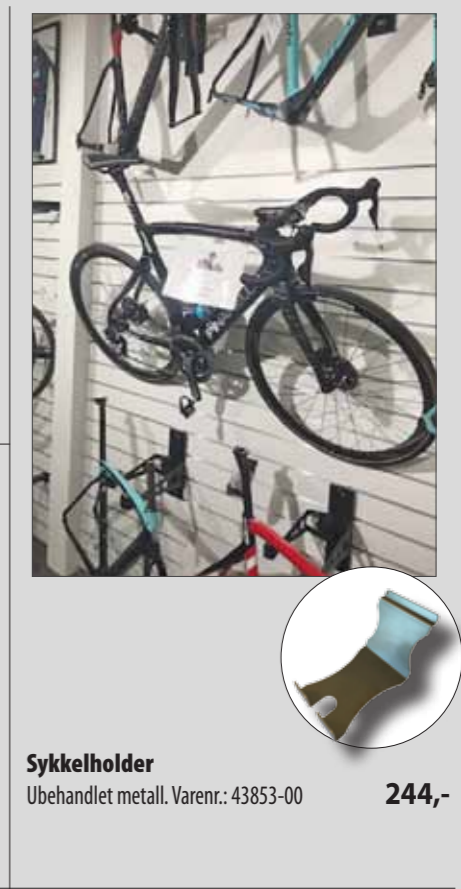
Tosidig gondol m/ Zeta-skiner

Rilleavstand: 15 cm.
Riller pr. panel: 7
125 x 60/25 x H135 cm.
Inkl. diskrete hjul og alulister.
Eks. tilbehør.
Leveres i hvit, antrasitt eller betong-look.
Varenr.: 70285 + farge

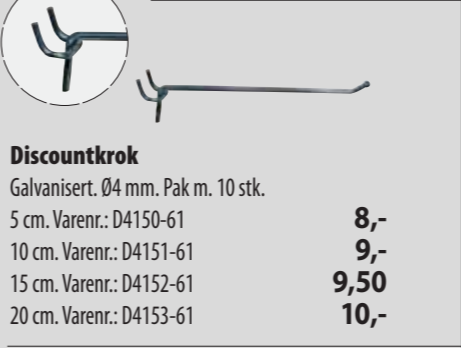
Fritt valg

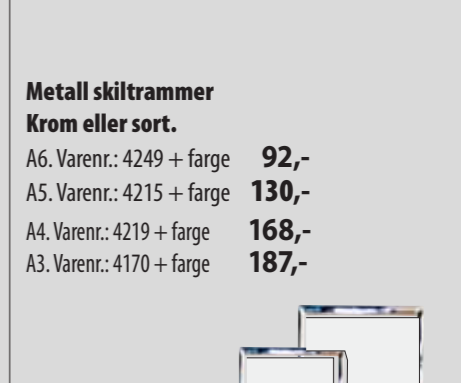
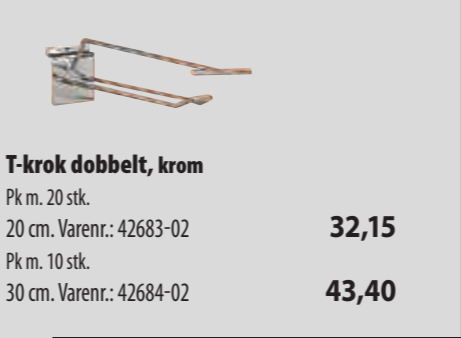
6.290,-

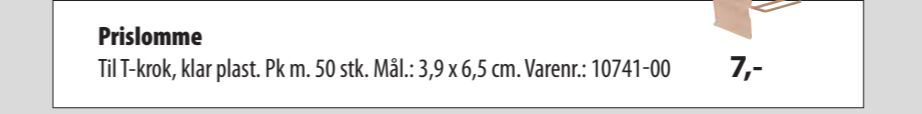
 <p>T-bøylestang 60 cm. Krom, hvit eller sort. Varenr.: D5559 + farge 282,-</p>	 <p>U-bøylestang B60 x D28 cm. Krom, hvit eller sort. Varenr.: D5556 + farge 301,-</p>	 <p>Dekostang 60 cm. Krom, hvit eller sort. Varenr.: D5558 + farge 263,-</p>
 <p>Frontheng, rett 30 cm. Krom, hvit eller sort. Varenr.: 9674 + farge 168,-</p>	 <p>Frontheng, skrå 35 cm. m. 9 kuler. Krom, hvit eller sort. Varenr.: 9675 + farge 225,-</p>	 <p>Veskearm M. 5 kroker. Krom, hvit eller sort. Varenr.: 9678 + farge 282,-</p>
 <p>Hylleknekt, rett Krom, hvit eller sort. 25 cm. Varenr.: 9672 + farge 92,- 35 cm. Varenr.: 9676 + farge 111,-</p>	 <p>Brilleholder Krom. 15 cm. Varenr.: 87291-02 130,-</p>	 <p>Capsholder - opp t/ 12 caps Krom. Varenr.: D7667-02 225,-</p>
 <p>Hylleknekt, skrå 25 cm. Krom. Varenr.: 9673-02 111,-</p> <p>Skruesett Sett m. 4 stk. 4 x 40 mm. Varenr.: 1458-00 10,-</p>	 <p>Ballring Krom. Varenr.: D5573-02 149,-</p>	 <p>Capsholder m/skygge Krom. Varenr.: 43852-02 225,-</p>
 <p>Glasshillebeslag Aluminium. Pris for sett m/ 2 stk. Varenr.: 9149-65 282,-</p>	 <p>Hjelm-/hatteholder Krom. Varenr.: D5576-02 187,-</p>	

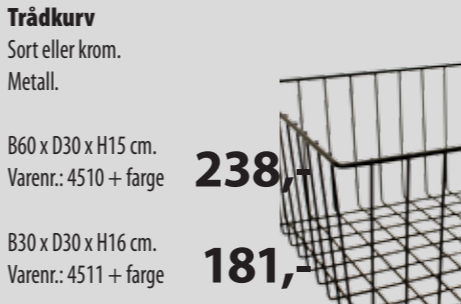
 <p>Varekroker Ø6 mm. Krom, hvit eller sort. Pak m. 10 stk. 10 cm. Varenr.: D5561 + farge 19,- 15 cm. Varenr.: D5562 + farge 23,- 20 cm. Varenr.: D5563 + farge 27,- 30 cm. Varenr.: 9680 + farge 35,-</p>	 <p>Krokadapler m/ svingtag Hvit plast. Pakket m/ 100 stk. Passer til enkelt krok. Stk. pris. Varenr.: U1158-01-6 4,-</p>	 <p>Sykkelholder Ubehandlet metall. Varenr.: 43853-00 244,-</p>
 <p>Varekrok Ekstra kraftig Ø8 mm. 30 cm. Pk m. 10 stk. Krom, hvit eller sort. Varenr.: 9677 + farge 65,-</p>	 <p>Dobbelt krok Ø5 mm. Krom eller sort. Pakket m. 10 stk. 10 cm. Varenr.: 5201 + farge 27,- 15 cm. Varenr.: 5202 + farge 31,- 20 cm. Varenr.: 5203 + farge 35,- 30 cm. Varenr.: 5205 + farge 38,-</p>	 <p>Opphengsbeslag Til oppsetning av speil, plakater mv. Varenr.: 9940 + farge 29,-</p>
 <p>Discountkrok Galvanisert. Ø4 mm. Pak m. 10 stk. 5 cm. Varenr.: D4150-61 8,- 10 cm. Varenr.: D4151-61 9,- 15 cm. Varenr.: D4152-61 9,50 20 cm. Varenr.: D4153-61 10,-</p>	 <p>Dobbelt krok Krom. Pak m. 20 stk. 20 cm. Varenr.: D6001-02 32,15</p>	 <p>Hengebeslag Til torsooppheng. Varenr.: 1364-02 430,-</p>
 <p>T-krok dobbelt, krom Pk m. 20 stk. 20 cm. Varenr.: 42683-02 32,15 Pk m. 10 stk. 30 cm. Varenr.: 42684-02 43,40</p>	 <p>T-krok enkelt Krom. Pk m. 20 stk. 10 cm. Varenr.: 43874-02 27,40 20 cm. Varenr.: 43876-02 32,15</p>	 <p>Metall skiltrammer Krom eller sort. A6. Varenr.: 4249 + farge 92,- A5. Varenr.: 4215 + farge 130,- A4. Varenr.: 4219 + farge 168,- A3. Varenr.: 4170 + farge 187,-</p>
 <p>Prislomme Til T-krok, klar plast. Pk m. 50 stk. Mål.: 3,9 x 6,5 cm. Varenr.: 10741-00 7,-</p>		 <p>Beslag Krom el. sort. Til skiltramme på bøylestang og frontheng. Varenr.: D9227 + farge 54,-</p>
 <p>Trådkurv Sort eller krom. Metall. B60 x D30 x H15 cm. Varenr.: 4510 + farge 238,- B30 x D30 x H16 cm. Varenr.: 4511 + farge 181,-</p>		

RILLEPANEL TILBEHØR

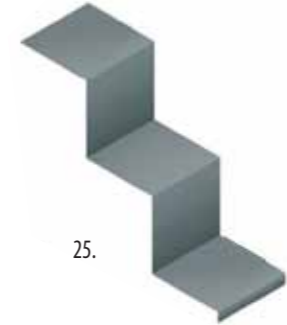
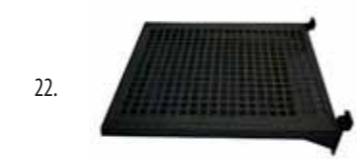
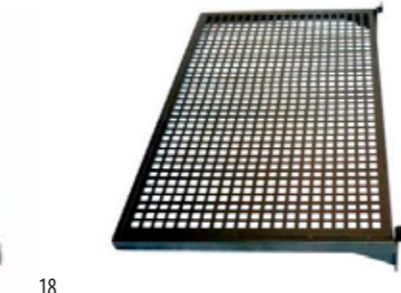
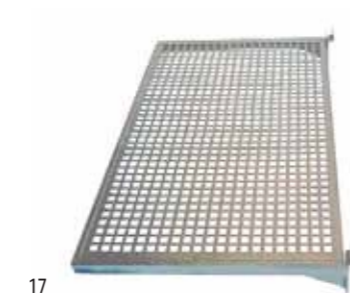
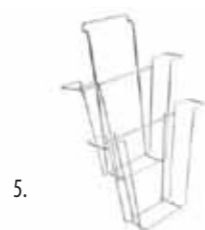
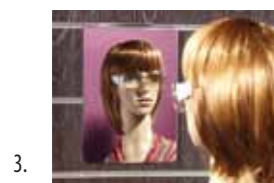

Tilbehør til rillepanel:					
Nr.	Varenr.:	Artikkel:	Størrelse:	Farge:	Pris:
2	B003-WA102-T	Akrylhylle	42 x 27,7 cm.	Akryl	238,-
3	B003-679	Akrylspeil 1,5 mm.	19,5 x 27,5 cm	Akryl	181,-
4	B003-2464	Brosjyreholder 1/2 A4 - høy	10 x 20	Akryl	48,-
5	B003-WA38-C	Brosjyreholder med 2 rom a A4	2 x A4	Krom	18,-
6	B003-16156	Kleshengerstang 60 cm	60 x D28,50	Krom	276,-
9	B003-0701-S	Display til hørselvern og ørevarmer	20,5 cm	Silver lakk	371,-
10	B003-0700-S	Display til åndedrettsvern - til rillepanel	18 cm.	Silver lakk	276,-
11	B003-202305	Eurokrok 10 cm - til rillepanel		Krom	19,-
11	B003-202306	Eurokrok 15 cm - til rillepanel		Krom	23,-
11	B003-0600-C	Eurokrok 20 cm - til rillepanel		Krom	27,-
11	B003-202307	Eurokrok 20 cm - til rillepanel		Krom	35,-
11	B003-202326	Eurokrok 25 cm. - til rillepanel		Krom	31,-
11	B003-202308	Eurokrok 30 cm - til rillepanel		Krom	27,-
11	B003-3454	Panel. Eurokrok 30 cm m/overløp.		Krom	31,-
11	B003-16121	Eurokrok 35 cm - til rillepanel		Krom	31,-
11	B003-16122	Eurokrok 40 cm - Til rillepanel		Krom	48,-
12	B003-202324	Eurokrok med T-stykke 25 cm. - til rillepanel			27,-
13	B003-222962	Hyllebærerset - til rillepanel	18 x 26,5 x H13 cm	Akryl	187,-
14	B003-103193	Hylleknekt i krom, sett, 30 cm.	30 cm.	Krom	130,-
	B003-3450	Hylleknekt i krom, sett, 35 cm.	35 cm.	Krom	149,-
15	B003-216026	Rett frontheng 30 cm. - Rund modell	30 cm.	Krom	130,-
17	B003-0526-G	Metallhylle 55 x 35 cm. Grå t/ rillepanel	55 x 35 cm.	Grå, mørk	567,-
18	B003-0526-B	Metallhylle 55 x 35 cm. Sort t/rillepanel	55 x 35 cm.	Sort	567,-
19	B003-0525-G	Metallhylle 27,5 x 35 cm. Grå t/ rillepanel	27,5 x 35 cm.	Grå, mørk	434,-
20	B003-0525-W	Metallhylle 27,5 x 35 cm. Hvit t/ rillepanel	27,5 x 35 cm.	Hvit	434,-
21	B003-0525-C	Metallhylle 27,5 x 35 cm. Krom t/ rillepanel	27,5 x 35 cm.	Krom	434,-
22	B003-0525-B	Metallhylle 27,5 x 35 cm. Sort t/ rillepanel	27,5 x 35 cm.	Sort	434,-
23	B003-m.hylle-alu-30	Metallhylle, skrå, lys alu. 30 x 20 x H25,5	30 x 20 x H25,5	Lys grå	624,-
24	B003-m.hylle-alu-59	Metallhylle, skrå, lys alu. 59 x 20 x H25,	59 x 20 x H25	Lys grå	757,-
	B003-WA55SX-S	Metallhylle 3 -trinn lys alu. 90 x 20 x H25,5, høyre	90 x 20 x H25,5	Lys grå	377,-
25	B003-WA55DX-S	Metallhylle 3 -trinn lys alu. 90 x 20 x H25,5, venstre	90 x 20 x H25,5	Lys grå	377,-
26	1250-00	Logoholder	35 x 10 cm.	Akryl	48,-
27	9614-05	Mobiltelefonholder, til rillepanel, fold selv, titan, 12 x 5,5 cm	12 x 5,5 cm.	Titan	19,-
27	9615-05	Mobiltelefonholder, til rillepanel, fold selv, titan, 14,5 x 8 cm	14,5 x 8 cm.	Titan	29,-
28	B003-WA 21 C	Hylleknekt dobbelt i krom, til rillepanel		Krom	86,-

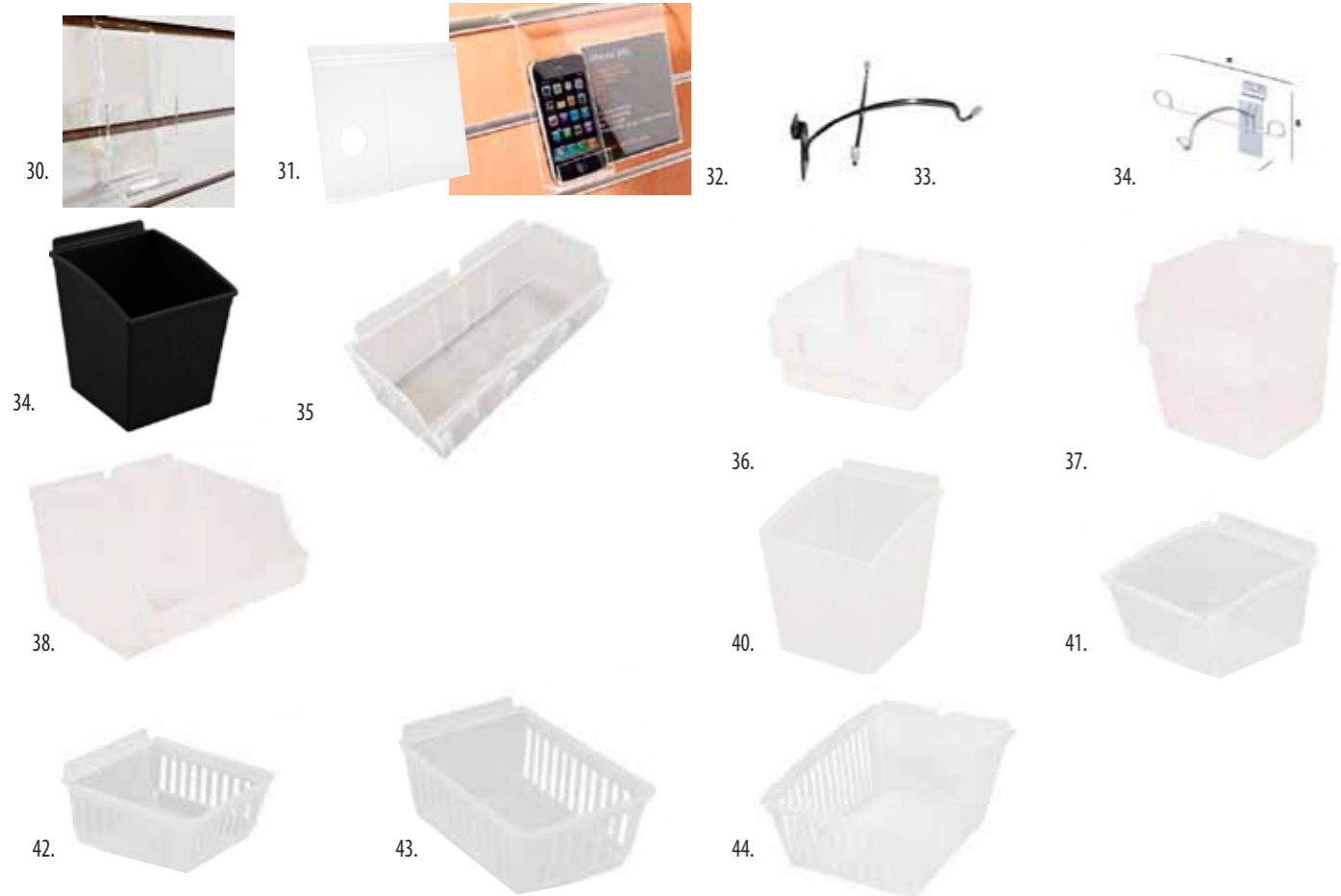

Du kan handle 24-7 på
www.supersellers.no



Akrylboks
 Akryl. 20,50 x 15,50 x H8,5 cm.
 Varenr.: 41059-00 **244,-**



Akrylboks
 Akryl. 26,50 x 17,50 x H4,5 cm.
 Varenr.: 41058-00 **282,-**

Tilbehør til rillepanel:					
Nr.	Varenr.:	Artikkel:	Størrelse:	Farge:	Pris:
30	B003-WA109-T	Mobil holder - 1 Stk.	6,5 x H 15 cm	Akryl	143,-
31	B003-307	Mobil holder med infoplate, innstikk til skilt	10,7 x H 11,7	Akryl	162,-
32	B003-219244	Mobil holder med infoplate, innstikk til skilt	17,5 x H 15, cm.	Akryl	181,-
33	B003-WA70-C	Brilleholder - tråd	M/ beskyttelsesdupper	Krom	130,-
34	87291-02	Brilleholder - tråd B-modell	19 x 12,4 x H 14,7	Krom	130,-
35	B003-218665	Plastboks 14 x 17 x H:19,1 cm.		Sort plast	124,-
36	B003-218681	Plastboks 8,5 x 29 x H 11,5 cm. - m/ labelholder	m/ labelholder	Hvit plast	86,-
37	B003-218682	Plastboks 15 x 15 x H17,8 cm. - m/ labelholder	m/ labelholder	Hvit plast	143,-
38	B003-218683	Plastboks 27 x 27 x H 17,8 cm. - m/ labelholder	m/ labelholder	Hvit plast	181,-
40	B003-218655	Plastboks 16 x 14 x H 19,1 cm		Hvit plast	181,-
41	B003-218654	Plastboks 9,8 x 13,6 x H 14 cm.		Hvit plast	143,-
42	B003-218659	Plastboks 8,3 x 16 x 14 cm. m/ ventilasjonsåpninger	m/ ventilasjonsåpninger	Hvit plast	48,-
43	B003-218660	Plastboks 9,8 x 22,4 x H 14 cm. m/ ventilasjonsåpninger	m/ ventilasjonsåpninger	Hvit plast	86,-
44	B003-218663	Plastboks 40 x 29 x 17,5 cm. m/ ventilasjonsåpninger	m/ ventilasjonsåpninger	Hvit plast	238,-
45	B003-218661	Plastboks 34,4 x 28 x H 9,8 cm. m/ ventilasjonsåpninger	m/ ventilasjonsåpninger	Hvit plast	162,-
45	B019-5058-T	Skiltholder A4 vannrett. T/ rillepanel		Akryl	124,-
46	B019-0572-T	Skiltholder A5 loddrett, akryl. T/ rillepanel		Akryl	105,-
46	B019-0571-T	Skiltholder A6 loddrett, akryl. T/ rillepanel		Akryl	67,-
46	B019-0570-T	Skiltholder A7 loddrett, akryl. T/ rillepanel		Akryl	48,-
47	B003-WA110-T	Skodisplay - skrå - frontvisning av sko	8,2 x H27 cm	Akryl	92,-
48	B003-219150	Skohylle m/ buet forkant. Hvit.	24 x 12 x H 4 cm	Akryl - Hvit	92,-
49	B003-223009	Skohylle m/ buet forkant. Sort	24 x 12 x H 4 cm	Akryl - Sort	92,-
50	B003-223015	Skohylle / hylle til display av småting. Akryl	24,8 x 10,5 x H 2 cm.	Neongrønn Transparent	92,-
51	B003-219170	Skohylle / hylle til display av småting. Akryl	24,8 x 10,5 x H 2 cm.	Orange Transparent	92,-
87	B003-216027	Skrå frontheng 7 stop. Oval modell	36 cm.	Krom	149,-
89	B003-219172	Skrå skohylle med kant - Venstre	25,5 x 10 x H3	Akryl	48,-
90	B003-5183	Skrå sko- / bokhylle - Bred modell	58 x 20,3 cm	Akryl	276,-
91	B003-0500-C	Varekrok - Spyd 10 cm	10 cm	Krom	14,-
91	B003-0501-C	Varekrok - Spyd 15 cm	15 cm	Krom	18,-
91	B003-0502-C	Varekrok - Spyd 20 cm	20 cm	Krom	21,-
91	B003-0504-C	Varekrok - Spyd 25 cm	25 cm.	Krom	25,-
92	B003-0503-C	Varekrok - Spyd 30 cm, kraftig	30 cm.	Krom	29,-
93	B003-2324	Spyd med T-stykke 20 cm. - til rillepanel	20 cm.	Krom	31,-
	B003-GTA327	Spyd til panelplate 20 cm. m/plate.	20 cm. m/plate	Krom	23,-

MELAMIN, METALL & GLASS



U-hylle, rett
– med metallhullplate

29,5 x 37 cm.
Sort.
Varenr.: 9613-04 **472,-**

59,5 x 37 cm.
Hvit eller sort
Varenr.: 9612 + farge **662,-**

Hylleplate

27 x 28,8 cm. Metall
Hvit eller sort
Kan settes opp på gitter med
2 x 30 cm. krok
Varenr.: 4255 + farge **143,-**

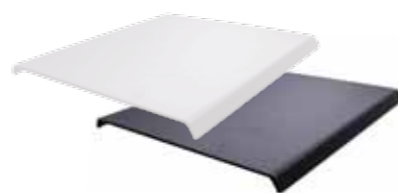

Melaminhyller, rett

Hvit/grå/sort/lønn
91 x 37 cm. ikke i grå
Varenr.: 9551 + farge **447,-**

61 x 37 cm.
Varenr.: 9555 + farge **371,-**

59 x 27 cm. Ikke i lønn & grå
Varenr.: 9575 + farge **333,-**

119 x 27 cm. Hvit
Varenr.: 9945-01 **751,-**

120 x 37 cm. Ikke i lønn
Varenr.: 9941 + farge **751,-**

Med god, pen
og solid ABS-kant

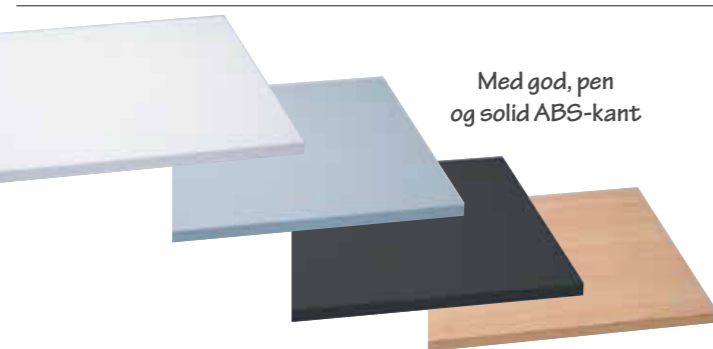

Fargekoder: Hvit: 01 Grå: 40 Sort: 04 Lønn: 75

Kjøp hylleknekt etter ønske

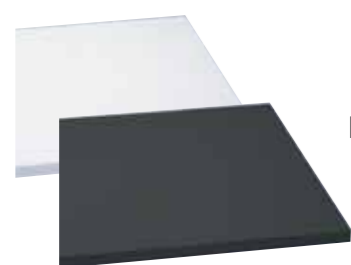

Lett tekstur overflate

Fargekoder: Hvit: 01 Sort: 04

Melaminhyller, rette

Hvit/sort - Lett tekstur

61 x 37 cm.
Varenr.: 9555-18 + farge **295,-**

91 x 37 cm.
Varenr.: 9551-18 + farge **352,-**

NYHET

Selges i pakker
med 5 stk

Kjøp hylleknekt etter ønske

Melaminhylle med forkant i akryl.

Kan brukes til skråhyller eller
som rett hylle med forkant.
Kjøp hylleknekt etter ønske



Melaminhyller, skrå

Hvit/grå/sort/lønn
Inkl. akrylforkant og metall styreskinne.

61 x 37 cm.
Varenr.: 9570 + farge **662,-**

91 x 37 cm.
Varenr.: 9571 + farge **757,-**

119 x 27 cm.
Varenr.: 9572-01-01 **1.010,-**

Heritage trehyller:
60 x 35 cm.
Varenr.: 50214-50 **428,-**

90 x 35 cm.
Varenr.: 50208-50 **466,-**

Heritage plate:
659,5 x 120 cm. / 2 Stk.
Varenr.: 46270-50 **1.520,-**



GLASSHYLLER



Ved glasshylle i u-bøylestang

Hyllebeslag
t/ U-bøylestang
Pr. stk. **18,-**
Krom, hvit, sort eller satin
krom. Varenr.: 9136 + farge



Glassdupper.
Klar. Sett m. 4 stk. **23,-**
Varenr.: 1454-00

Klart glass



Frostet glass



Glasshyller, klar
59 x 27 cm. Varenr.: 9550-00 **428,-**
61 x 37 cm. Varenr.: 9557-00 **466,-**
91 x 37 cm. Varenr.: 9553-00 **504,-**

Glasshyller, t/ U-bøylestang - panel
56,4 x 26 cm. Varenr.: 9544-00 **428,-**

Glasshyller, frostet
59 x 27 cm. Varenr.: 9550-80 **618,-**
61 x 37 cm. Varenr.: 9557-80 **656,-**
91 x 37 cm. Varenr.: 9553-80 **694,-**

Glasshyller, t/ U-bøylestang - panel
56,4 x 26 cm. Varenr.: 9544-80 **618,-**



Glasshyllebeslag

Aluminium. Pris for sett m/ 2 stk.
Varenr.: 9149-65 **282,-**



Ved glasshylle i u-bøylestang

Skal det brukes:
1 stk. U-bøylestang
1 stk. Glasshylle
1 sett hyllebeslag til u-bøylestang.



Ved glasshylle på hylleknekt

Skal det brukes:
1 sett hylleknekt
1 stk. Glasshylle
1 sett glassdupper
Ønskes det ekstra stabilitet, kan det kjøpes en styreskinne.



Gir en mere stabil hylle.
Styreskinnen kan brukes til både
melamin og glasshyller

Styreskinne til glass og tre

Krom, alu, sort eller titan.
60,9 cm. Varenr.: 9123 + farge **187,-**
90,9 cm. Varenr.: 9122 + farge **225,-**
119 cm. Varenr.: 9125 -01 **434,-**



Glasshyller, 27 x 27 cm.

Klar. Varenr.: 9549-00 **187,-**
Frostet. Varenr.: 9549-80 **244,-**
Orange. Varenr.: 9549-13 **95,-**
Sort. Varenr.: 9549-04 **95,-**

Hyller:		
Varenr.:	Beskrivelse:	Pris:
B4-Lønn-56x37	Melaminhylle, rett, lønn, 19 mm, 56 x 37 cm	143,-
B033-Lønn-59,3x40x1	Melaminhylle, rett, lønn, 19 mm, 59,3 x 40 cm	143,-
9555-75	Melaminhylle, rett, lønn, 19 mm, 61 x 37 cm	371,-
9555-75-NOT	Melaminhylle, rett, lønn, 19 mm, 61 x 37 cm, med not	143,-
B4-Lønn-77x37	Melaminhylle, rett, lønn, 19 mm, 77 x 37 cm	181,-
B4-Lønn-90,9x50	Melaminhylle, rett, lønn, 19 mm, 90,9 x 50 cm	181,-
9551-75	Melaminhylle, rett, lønn, 19 mm, 91 x 37 cm	447,-
9551-75-NOT	Melaminhylle, rett, lønn, 19 mm, 91 x 37 cm, med not	181,-
B033-Lønn-59x40x3,8	Melaminhylle, rett, lønn, 38 mm, 59 x 40 cm	143,-
B033-Lønn-59,3x40x3	Melaminhylle, rett, lønn, 38 mm, 59,3 x 40 cm	143,-
B033-Lønn-74x40x3,8	Melaminhylle, rett, lønn, 38 mm, 74 x 40 cm	143,-
B4-Bøk-60,5x37	Melaminhylle, rett, bøk, 19 mm, 60,5 x 37 cm	143,-
9555-50	Melaminhylle, rett, bøk, 19 mm, 61 x 37 cm	181,-
9555-50-NOT	Melaminhylle, rett, bøk, 19 mm, 61 x 37 cm, med not	143,-
B4-Bøk-77x37	Melaminhylle, rett, bøk, 19 mm, 77 x 37 cm	181,-
B003-hylle-WP-60	Melaminhylle, rett, elmetre look- hvitpigmentert, 18 mm, 60 x 40 cm	143,-
9577-54	Melaminhylle, rett, elmetre look, 18 mm, 118 x 40 cm	656,-
9576-54	Melaminhylle, rett, elmetre look, 18 mm, 59,5 x 40 cm	428,-
9555-18-01	Melaminhylle, rett, hvit, 18 mm, 61 x 37 cm. (kun i pakker av 5 stk.) (Lett tekstur)	352,-
9551-18-01	Melaminhylle, rett, hvit, 18 mm, 91 x 37 cm. (kun i pakker av 5 stk.) (Lett -tekstur)	382,-
B033-0200-W	Melaminhylle, rett, hvit, 18 mm. 55 x 27 cm.	143,-
B033-217237	Melaminhylle, rett, hvit, 18 mm. 60 x 20 cm.	143,-
B033-217199	Melaminhylle, rett, hvit, 18 mm. 60 x 40 cm.	143,-
9545-01	Melaminhylle, rett, hvit, 19 mm, 40 x 27 cm., passer bla. til Joy-stativer	181,-
9575-01	Melaminhylle, rett, hvit, 19 mm, 59 x 27 cm	333,-
9555-01	Melaminhylle, rett, hvit, 19 mm, 61 x 37 cm	371,-
9541-01	Melaminhylle, rett, hvit, 19 mm, 70 x 90 cm.	238,-
B033-W-90x35x1,9	Melaminhylle, rett, hvit, 19 mm, 90 x 35 cm	181,-
9551-01	Melaminhylle, rett, hvit, 19 mm, 91 x 37 cm	447,-
9551-01-NOT	Melaminhylle, rett, hvit, 19 mm, 91 x 37 cm, med not	181,-
B033-13559	Melaminhylle, rett, hvit, 19 mm. 60 x 40 cm. 1 avrundet kant	143,-
9945-01	Melaminhylle, rett, hvit, 19mm, 119 x 27 cm, passer bla. til H-Gondol	751,-
9941-01	Melaminhylle, rett, hvit, 19mm, 120 x 37 cm	751,-
B033-W-55x40x2,2	Melaminhylle, rett, hvit, 22 mm, 55 x 40 cm	143,-
B033-W-63x30x2,2	Melaminhylle, rett, hvit, 22 mm, 63 x 30 cm	143,-
B033-0200-22-W	Melaminhylle, rett, hvit, 22 mm. 55 x 27 cm.	143,-
B033-217214	Melaminhylle, rett, hvit, 25 mm. 60 x 40 cm.	143,-
B033-W-59,5x40x3,8	Melaminhylle, rett, hvit, 38 mm, 59,5 x 40 cm	143,-
9555-40	Melaminhylle, rett, lysegrå, 19 mm, 61 x 37 cm	371,-
9941-40	Melaminhylle, rett, lysegrå, 19mm, 120 x 37 cm	751,-
9555-18-04	Melaminhylle, rett, sort, 18 mm, 61 x 37 cm. (kun i pakker av 5 stk.) (Lett tekstur)	295,-

MELAMINHULLER



[Se mere på webshopp](#)

9551-18-04	Melaminhylle, rett, sort, 18 mm, 91 x 37 cm. (kun i pakker av 5 stk.) (Lett tekstur)	352,-
B033-0200-B	Melaminhylle, rett, sort, 18 mm. 55 x 27 cm.	143,-
B033-217239	Melaminhylle, rett, sort, 18 mm. 60 x 30 cm.	143,-
9941-04	Melaminhylle, rett, sort, 19 mm, 120 x 37 cm	751,-
9575-04	Melaminhylle, rett, sort, 19 mm, 59 x 27 cm	333,-
9555-04	Melaminhylle, rett, sort, 19 mm, 61 x 37 cm	371,-
9551-04	Melaminhylle, rett, sort, 19 mm, 91 x 37 cm	447,-
B033-217232	Melaminhylle, rett, sort, 25 mm. 60 x 40 cm.	143,-
B033-B-59,5x40x3,8	Melaminhylle, rett, sort, 38 mm, 59,5 x 40 cm	143,-
B4-Valnød-61x37	Melaminhylle, rett, valnøtt, 18 mm, 61 x 37 cm	143,-
Trehyller:		
Varenr.:	Beskrivelse:	Pris:
50214-50	Heritage trehyller, 60 x 35 cm.	428,-
50208-50	Heritage trehyller, 90 x 35 cm.	466,-



Ved glasshyll i u-bøyletang

**Hyllebeslag
t/ U-bøyletang**
Pr. stk. **18,-**
Krom, hvit, sort eller satin
krom. Varenr.: 9136 + farge



Glassdupper.
Klar. Sett m. 4 stk. **23,-**
Varenr.: 1454-00



GLASSHYLLER

Glasshyller:		
Varenr.:	Beskrivelse:	Pris:
B007-0005-MG	Glasshyll, frostet, 25 x 25 cm.	181,-
9549-80	Glasshyll, frostet, 6 mm, 27 x 27 cm	244,-
9544-80	Glasshyll, frostet, 56,4 x 26 cm, til u-bøyletang D5556 på rillepanel	618,-
9548-80	Glasshyll, frostet, 58 x 27 cm, til u-bøyletang 9116 med multibeslag,	618,-
9550-80	Glasshyll, frostet, 6 mm, 59 x 27 cm	618,-
B033-0007-MG	Glasshyll, frostet, 60 x 35 cm, 6 mm	466,-
9557-80	Glasshyll, frostet, 6 mm, 61 x 37 cm	656,-
9553-80	Glasshyll, frostet, 6 mm, 91 x 37 cm	694,-
9547-80	Glasshyll, frostet, 88 x 27 cm, til u-bøyletang 9117 med multibeslag	656,-
B033-0008-MG	Glasshyll, frostet, 90 x 35, 6 mm	466,-
9549-00	Glasshyll, klar, 6 mm, 27 x 27 cm	187,-
9544-00	Glasshyll, klar, 56,4 x 26 cm, til u-bøyletang D5556 på rillepanel	428,-
9548-00	Glasshyll, klar, 58 x 27 cm, til u-bøyletang 9116 med multibeslag,	428,-
9550-00	Glasshyll, klar, 6 mm, 59 x 27 cm. Passer bla. i H-gondol.	428,-
9557-00	Glasshyll, klar, 6 mm, 61 x 37 cm	466,-
9547-00	Glasshyll, klar, 88 x 27 cm, til u-bøyletang 9117 med multibeslag	466,-
9553-00	Glasshyll, klar, 6 mm, 91 x 37 cm	504,-
9549-04	Glasshyll, sort, 6 mm, 27 x 27 cm	95,-
9549-63	Glasshyll, bronze spejl, 27 x 27 cm	143,-
9549-13	Glasshyll, orange, 5 mm, 27 x 27 cm	95,-



De rette hylleknæktene til hyllene finnes i forbindelse med de forskjellige inventarsystemer.

Skiltholder høyformat
 A4. Varenr.: 20150-00 **130,-**
 A5. Varenr.: 20151-00 **111,-**
 A6. Varenr.: 20152-00 **73,-**
 A7. Varenr.: 20153-00 **54,-**



Skiltholder
 Bredformat. A4.
 Varenr.: 20155-00
130,-
 Akryl



Skiltholder høyformat
 A4. Pris pr. stk
 Varenr.: 70020-00 **92,-**
 Selges kun i hele pakker
 av 5 Stk.



Skiltholder
 Bredformat. A4. Pris pr. Stk.
 Varenr.: 70019-00 **92,-**
 Selges kun i hele pakker av
 5 Stk.
 Pet plast
 Bøyleg plast



Postkort/ brosjyreholder
 B11,5 x D6,5 x H15,5cm (A6)
 Varenr.: 71080-00 **24,-**



B13,8 x D6,5 x H19,2cm (A6)
 Varenr.: 71081-00 **30,-**

Til vegg/ rillepanel
 Stykkpriser.
 M65: Varenr.: 70081-00 **73,-**
 A5: Varenr.: 70082-00 **111,-**
 A4: Varenr.: 70083-00 **168,-**



Ved oppheng på panel skal opphengsbeslag kjøpes i tillegg.

Opphengsbeslag til panel
 Settpris. Varenr.: 70084-00 **29,-**



Bokhylle
 B60 x D14 cm.
 Varenr.: 70012-00
567,-



Boks m/ 3 rom
 Akryl. 59 x 20,5 x H20,5 cm.
 Varenr.: 41051-00
757,-



Kan også stå på bord og disk!

Bilderammeholder
 Akryl. 12,2 x 6 cm. 2 stk.
 Varenr.: 81090-00 **320,-**



Brilleholder
 Akryl.
 Varenr.: 9956-00 **92,-**



Akryl opphengs beslag
 M/ lim 3,5 x 8 cm.
 Varenr.: 9989-00 **24,-**



Til montering av emner du
 ønsker hengt opp på rillepanel

Logoholder til panel
 Logo klistres på. 35 x 10 cm.
 Varenr.: 1250-00 **48,-**

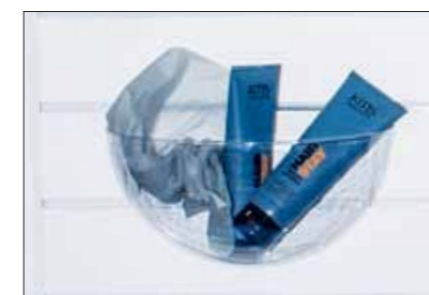

Halvkuppel
 Akryl. 30 cm.
 Varenr.: 41052-00 **339,-**



Boks
 Plastikk. 4,8 x 12 x H10 cm.
 Varenr.: 41055-00 **187,-**



Boks
 Plastikk. 14,8 x 15 x H15 cm.
 Varenr.: 41056-00 **206,-**



Hylle/ skodisplay
 Rett. u/ datablad.
 13 x 7,5 cm.
 Varenr.: 9990-00 **35,-**



Hylle/ Skodisplay
 Rett. u/ datablad.
 25 x 10 cm.
 Varenr.: 9991-00 **42,-**



Hylle/ Skodisplay
 Rett. u/ datablad.
 30 x 15 cm.
 Varenr.: 9992-00 **61,-**



Skodisplay
 Rett. m/ datablad. 28 x 13 cm.
 Varenr.: D2699-00
65,-

Hylle/ Skodisplay
 Rett. u/ datablad.
 25 x 2 x 10 cm.
 Varenr.: 9987-00 **42,-**



Hylle
 Akryl. 40 x 24 cm.
 Varenr.: 9952-00
168,-



Hylle, skråstilt
 Akryl. 20 x 30 cm.
 Varenr.: 87234-00
187,-



Varedisplay
 2-Trinns.
 H10 x B23 x D21,5 cm.
 Varenr.: 80239-00
472,-



Skiltholder høyformat
A4. Varenr.: 20150-00
130,-

A5. Varenr.: 20151-00
111,-

A6. Varenr.: 20152-00
73,-

A7. Varenr.: 20153-00
54,-



Skiltholder
Bredformat. A4.
Varenr.: 20155-00
130,-

Akryl

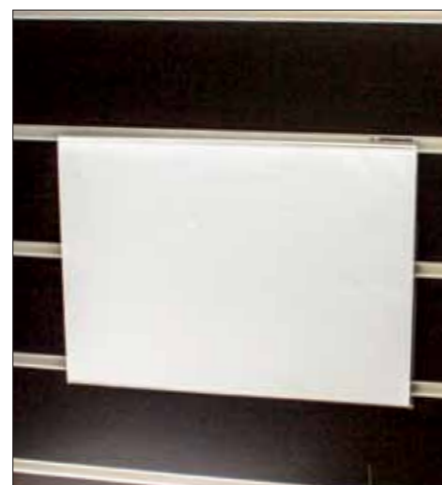

Skiltholder høyformat
A4. Pris pr. stk
Varenr.: 70020-00 **92,-**
Selges kun i hele pakker
av 5 Stk.



Skiltholder
Bredformat. A4. Pris pr. Stk.
Varenr.: 70019-00 **92,-**
Selges kun i hele pakker av
5 Stk.

Pet plast
Bøyeelig plast



Postkort/ brosjyreholder
B11,5 x D6,5 x H15,5cm (A6)
Varenr.: 71080-00 **29,-**

B13,8 x D6,5 x H19,2cm (A6)
Varenr.: 71081-00 **37,-**

Til vegg/ rillepanel
Stykkpriser.
M65: Varenr.: 70081-00 **73,-**
A5: Varenr.: 70082-00 **111,-**
A4: Varenr.: 70083-00 **168,-**

Ved oppheng på panel skal opphengsbeslag kjøpes i tillegg.

Opphengsbeslag til panel
Settpris. Varenr.: 70084-00 **29,-**



Tilbehør til rillepanel:

Nr.	Varenr.:	Artikkel:	Størrelse:	Farge:	Pris:
46	B019-0572-T	Skiltholder A5 lodrett, akryl. T/ rillepanel		Akryl	105,-
46	B019-0571-T	Skiltholder A6 lodrett, akryl. T/ rillepanel		Akryl	67,-
46	B019-0570-T	Skiltholder A7 lodrett, akryl. T/ rillepanel		Akryl	48,-
31	B003-307	Mobil holder med infoplate, innstikk til skilt	10,7 x H 11,7	Akryl	162,-
31	B003-219244	Mobil holder med infoplate, innstikk til skilt	17,5 x H 15, cm.	Akryl	181,-
4	B003-2464	Brosjyreholder 1/2 A4 - høy	10 x 20	Akryl	48,-
5	B003-WA38-C	Brosjyreholder med 2 rom a A4	2 x A4	Krom	181,-

**Du kan handle 24-7 på
www.supersellers.no**





Varedisplay
2-Trinns.
H10 x B23 x D21,5 cm.
Varenr.: 80239-00
472,-

Hylle
Akryl. 40 x 24 cm.
Varenr.: 9952-00
168,-



Hylle, skråstilt
Akryl. 20 x 30 cm.
Varenr.: 87234-00



187,-

Bokhylle
B60 x D14 cm.
Varenr.: 70012-00
567,-



90.



2.



Hylle/ skodisplay
Rett. u/ datablad.
13 x 7,5 cm.
Varenr.: 9990-00 **35,-**



Hylle/ Skodisplay
Rett. u/ datablad.
25 x 10 cm.
Varenr.: 9991-00 **342,-**

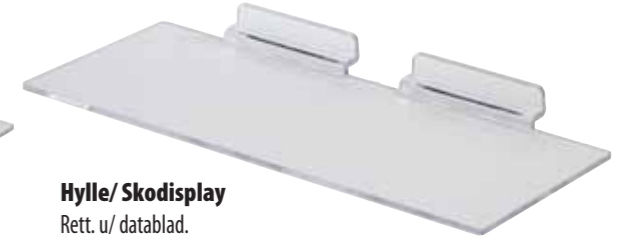

Hylle/ Skodisplay
Rett. u/ datablad.
30 x 15 cm.
Varenr.: 9992-00 **61,-**



Hylle/ Skodisplay
Rett. u/ datablad.
25 x 2 x 10 cm.
Varenr.: 9987-00 **42,-**



Skodisplay
Rett. m/ datablad. 28 x 13 cm.
Varenr.: D2699-00
65,-



Tilbehør til rillepanel:					
Nr.	Varenr.:	Artikkel:	Størrelse:	Farge:	Pris:
47	B003-WA110-T	Skodisplay - skrå - frontvisning av sko	8,2 x H27 cm	Akryl	92,-
48	B003-219150	Skohylle m/ buet forkant. Hvit.	24 x 12 x H 4 cm	Akryl - Hvit	92,-
49	B003-223009	Skohylle m/ buet forkant. Sort	24 x 12 x H 4 cm	Akryl - Sort	92,-
50	B003-223015	Skohylle / hylle til display av småting. Akryl	24,8 x 10,5 x H 2 cm.	Neongrønn Transparent	92,-
51	B003-219170	Skohylle / hylle til display av småting. Akryl	24,8 x 10,5 x H 2 cm.	Orange Transparent	92,-
89	B003-219172	Skrå skohylle med kant - Venstre	25,5 x 10 x H3	Akryl	48,-
90	B003-5183	Skrå sko- / bokhylle - Bred modell	58 x 20,3 cm	Akryl	276,-
2	B003-WA102-T	Akrylhylle	42 x 27,7 cm	Akryl	238,-



51.



48.



49.



50.

**Du kan handle 24-7 på
www.supersellers.no**



89.



47.

Tilbehør til rillepanel:					
Nr.	Varenr.:	Artikkel:	Størrelse:	Farge:	Pris:
35	B003-218665	Plastboks 14 x 17 x H:19,1 cm.		Sort plast	124,-
36	B003-218681	Plastboks 8,5 x 29 x H 11,5 cm. - m/ labelholder	m/ labelholder	Hvit plast	86,-
37	B003-218682	Plastboks 15 x 15 x H17,8 cm. - m/ labelholder	m/ labelholder	Hvit plast	143,-
38	B003-218683	Plastboks 27 x 27 x H 17,8 cm. - m/ labelholder	m/ labelholder	Hvit plast	181,-
40	B003-218655	Plastboks 16 x 14 x H 19,1 cm		Hvit plast	181,-
41	B003-218654	Plastboks 9,8 x 13,6 x H 14 cm.		Hvit plast	143,-
42	B003-218659	Plastboks 8,3 x 16 x 14 cm. m/ ventilasjonsåpninger	m/ ventilasjonsåpninger	Hvit plast	48,-
43	B003-218660	Plastboks 9,8 x 22,4 x H 14 cm. m/ ventilasjonsåpninger	m/ ventilasjonsåpninger	Hvit plast	86,-
44	B003-218663	Plastboks 40 x 29 x 17,5 cm. m/ ventilasjonsåpninger	m/ ventilasjonsåpninger	Hvit plast	238,-
45	B003-218661	Plastboks 34,4 x 28 x H 9,8 cm. m/ ventilasjonsåpninger	m/ ventilasjonsåpninger	Hvit plast	162,-



34.



35



36.



37.



38.



40.



41.



42.



43.



44.



45.



Akrylboks

Akryl. 20,50 x 15,50 x H8,5 cm.

Varenr.: 41059-00

244,-



Akrylboks

Akryl. 26,50 x 17,50 x H4,5 cm.

Varenr.: 41058-00

282,-



Halvkuppel

Akryl. 30 cm.

Varenr.: 41052-00

339,-

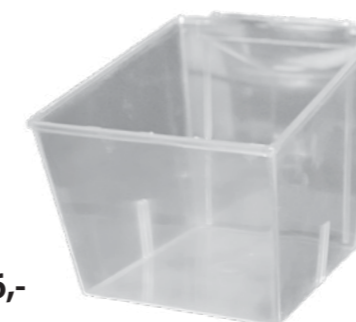

Boks

Plastikk. 14,8 x 15 x H15 cm.

Varenr.: 41056-00

206,-



Boks

Plastikk. 4,8 x 12 x H10 cm.

Varenr.: 41055-00

187,-



Boks m/ 3 rom

Akryl. 59 x 20,5 x H20,5 cm.

Varenr.: 41051-00

757,-

Kan også stå på bord og disk!



Masse muligheter - det er bare å komme igang

Framework veggskinner er et flott og fleksibelt grunnsystem

Framework veggskinne

M. enkelt hullrekke - hullavstand 22 mm.
15 x 30 mm. Sort, krom eller hvit
L244 cm. Varenr.: D8871 + farge

Monteres direkte på vegg

185,- **Tilbud**

Framework veggskinne

M. enkelt hullrekke - hullavstand 22 mm.
15 x 30 mm. Sort
L300 cm.
Varenr.: D8870-04

417,-

Denne veggskinnen er utstyrt med en bakplate ved skruenes monteringshull, noe som gir et sterkere og mer stabilt grep i veggen

I Framework serien er det både veggskinner og salgsgondoler, bygg hele butikken opp i Framework og bruk samme tilbehør over alt.



Hvit -01 Krom -02 Sort -04



FRAMEWORK - SØYLE SETT

Et sett består av 2 søyler inkl. avstandsstykker.
Framework L- og T-søyle sett, kan bygges ut etter behov.

Framework søyler - frittstående salgsvegg. Leveres i 2 modeller:

- L-søyler er ensidig gondol.
Kan danne en skillevegg, messevegg, stå opp mot et butikkvindu eller vegg.
- T-søyler er til salgsvegg med 2 sider.
Frittstående gondoler. Salgs og rom adskiller.
Kan flyttes etter behov uten bruk av verktøy. Velegnet til POP-UP shops, messer og i butikken.

DE KAN SETTES SAMMEN TIL EN VEGG PÅ FØLGENDE MÅTE:

Eksempel.



Enkeltdele til gondoler:

Varenr.:	Artikkel:	Beskrivelse:	Farge:	Pris:
9930-04	Beslag t/ montering av panelplater	8 cm.	Sort	43,-
9935-04	Beslag t/ montering av panelplater	25 cm.	Galvanisert	60,-
9910+	Avstandsstykke til 60 modul	58,2 cm.	Krom, titan, sort, hvit	213,-
9911+	Avstandsstykke til 90 modul	88,2 cm.	Krom, titan, sort, hvit	247,-
9912+	Avstandsstykke til 120 modul	120,2 cm.	Sort	281,-
9920+	Dekkappe til avstandsstykke til 60 modul	58,2 cm.	Alufarge, titan	128,-
9921+	Dekkappe til avstandsstykke til 90 modul	88,2 cm.	Alufarge, titan	162,-
Enkelt-sided / L-søyler - Fot 45 cm				
9902 +	Enkelt-sided - søyle	147,50 cm.	Hvit eller sort	677,-
9901 +	Enkelt-sided - søyle	217,50 cm.	Hvit eller sort	762,-
9907 +	Enkelt-sided - søyle	247,50 cm.	Hvit eller sort	847,-
Dobbelt-sided / T-søyler - Fot 75 cm.				
9904 +	Dobbelt-sided - søyle	147,50 cm.	Hvit eller sort	813,-
9903 +	Dobbelt-sided - søyle	217,50 cm.	Hvit eller sort	932,-
9908 +	Dobbelt-sided - søyle	247,50 cm.	Hvit eller sort	983,-



Bunnplater i melamin:

Varenr.:	Artikkel:	Størrelse:	Farge:	Pris:
D8843 +	Bunnplate, melamin - 60 cm. modul	61,8 x 37 cm.	Hvit, sort	466,-
D8848 +	Bunnplate, melamin - 120 cm. modul	123 x 37 cm.	Hvit, sort	751,-

L-SØYLESETT I FRAMEWORK - TIL VEGG



L-gondol - enkelt-sided

Krom, titan, sort eller hvit.

B67 X H147,50 cm 2 avstandsstykker Varenr.: 88150 + farge	2.190,-
B97 x H147,5 cm 2 avstandsstykker Varenr.: 88151 + farge	2.290,-
B67 X H217,50 cm 3 avstandsstykker Varenr.: 88153 + farge	2.700,-
B97 X H217,50 cm 3 avstandsstykker Varenr.: 88154 + farge	2.850,-
B67 X H247,50 cm 3 avstandsstykker Varenr.: 88156 + farge	3.230,-
B97 X H247,50 cm 3 avstandsstykker Varenr.: 88157 + farge	3.380,-

Lag en utstilling med... Rillepanelgondoler i hvit eller sort. **Lett å arbeide med...**

T-SØYLESETT I FRAMEWORK - FRITTSTÅENDE



T-gondol - enkelt-sided

Hvit eller sort.

B67 X H147,50 cm 2 avstandsstykker Varenr.: 88159 + farge	2.460,-
B97 x H147,5 cm 2 avstandsstykker Varenr.: 88160 + farge	2.550,-
B67 X H217,50 cm 3 avstandsstykker Varenr.: 88162 + farge	2.970,-
B97 X H217,50 cm 3 avstandsstykker Varenr.: 88163 + farge	3.140,-
B67 X H247,50 cm 3 avstandsstykker Varenr.: 88165 + farge	3.400,-
B97 X H247,50 cm 3 avstandsstykker Varenr.: 88166 + farge	3.650,-

TILBEHØR

Varekrok, u-bøyer, hyller, frontheng, akryl skodisplay og mye mer! finnes på side 1.28
Samme tilbehør som til Framework, Flight og Pipe-line vegginventar.

Flight er et fleksibelt og velutbygget system med mange muligheter for å variere.

Kjøp hyller, u-bøylestenger, kroker og dekostenger etter behov.
Se side 50.

Flight kleshengerstativ som vist
H160 cm x B140 cm.
Titan, alu-farget
Varenr.: D2673 + farge

1.430,-

Her vist med fotplate til vegg.
En lett oppbygning av vegg til messe eller til butikksvinduet.

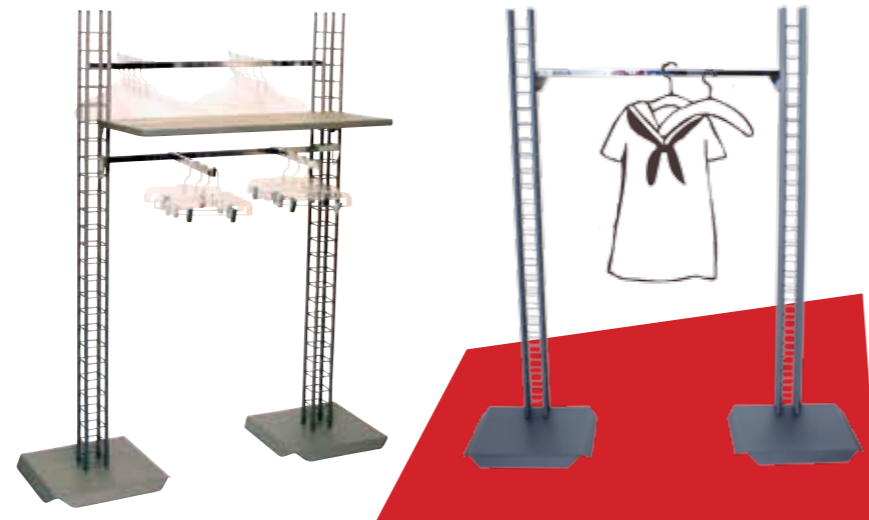

Flight kleshengerstativ som vist
H210 cm x B140 cm.
Titan, alu-faget, krom
Varenr.: D2670 + farge

1.430,-

Her vist med fotplate til center.
Til oppbygning av salgsvegg & gondoler midt på gulvet med display på 2 sider.

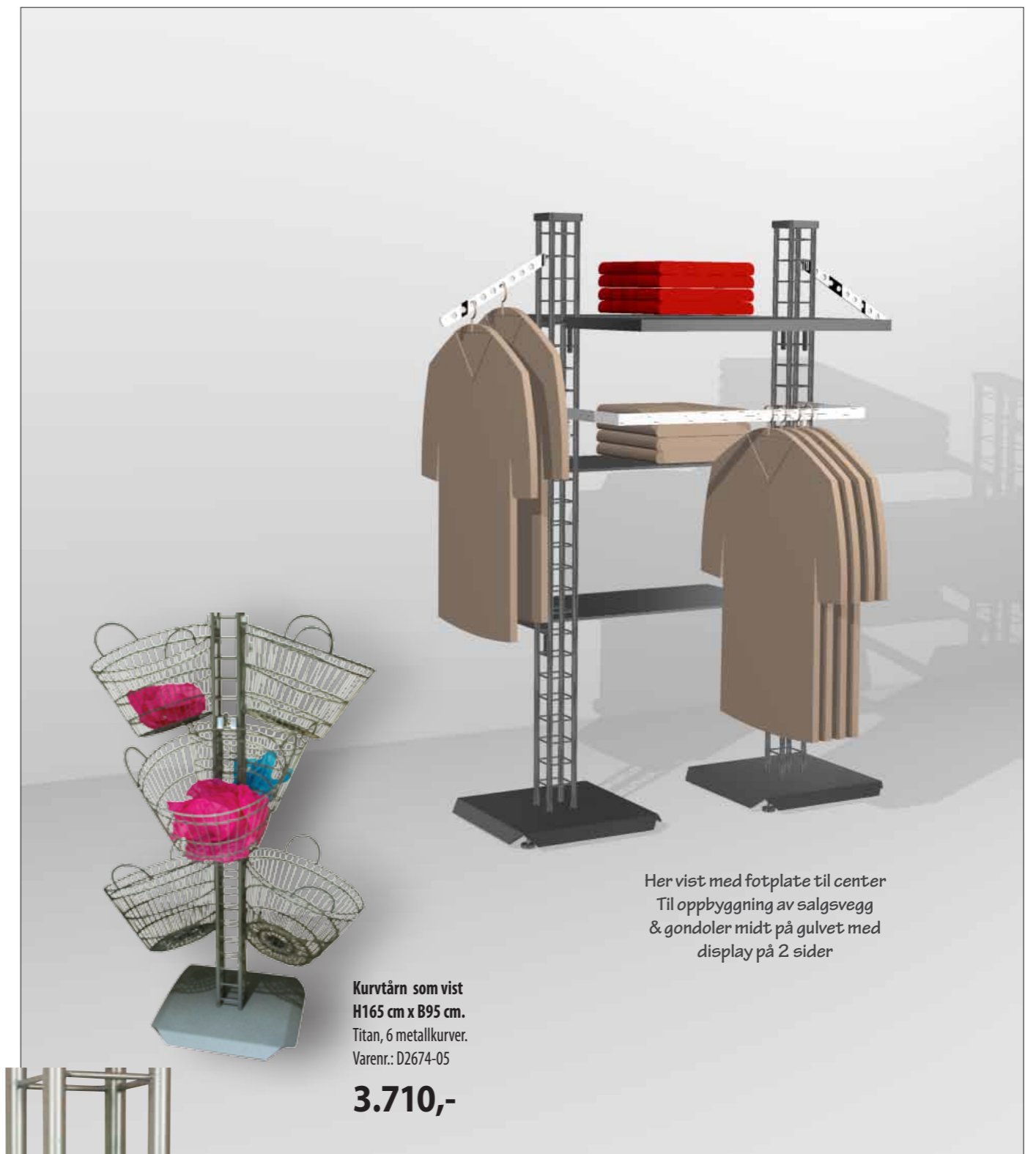

Kurvtårn som vist
H165 cm x B95 cm.
Titan, 6 metallkurver.
Varenr.: D2674-05

3.710,-

Her vist med fotplate til center
Til oppbygning av salgsvegg
& gondoler midt på gulvet med
display på 2 sider

Flight firkantsøyle

L210 cm. Varenr.: D2667 + farge **340,-**
* i krom og alu-farget
L246 cm. Varenr.: D2666 + farge **340,-**
L300 cm. Varenr.: D2664 + farge **340,-**

02 Krom 05 Titan 49 Alufarget



Enkeltdeleer til Flight: Angi farge for fotplate: krom, titan eller alu

Varenr.:	Artikkel:	Beskrivelse:	Pris:
D2035-04	Endedupp, sort	T/ Flight søyler og skinner	2,-
D2622+	Fotplate	T/ Flight/center	285,-
D2623+	Fotplate	T/ Flight/vegg	285,-



Kleshengerstativ
Krom, Titan eller Alu-farget

Tynn søyle på Ø40
H 138 cm. Varenr.: D8898 + farge

Kraftig søyle på Ø60
H 138 cm. Varenr.: D8898-60 + farge

Fritt valg
941,-



Vindudisply til sett
Krom, Titan eller Alu-farget

Tynn søyle på Ø40
H 138 cm. Varenr.: D8883 + farge
H 226 cm. Varenr.: D8884 + farge

Kraftig søyle på Ø60
H 138 cm. Varenr.: D8885 + farge
H 226 cm. Varenr.: D8886 + farge

Fritt valg
553,-



Søyle Ø40 eller Ø60 mm.
System til direkte veggoppheng eller på fotplate.
God til frittstående gondoler og salgsøyer.
 Farge: Krom, sort, titan eller alu.

Pipe-Line

Søyle m/ enkel hullrekke
 - hullavstand 22 mm.
 Hullstørrelse 12 x 22 mm.

Pipe-Line Ø40 mm.

L138 cm.

Varenr.: D8893 + farge

425,-

L226 cm. Fås ikke i sort

Varenr.: D8882 + farge

425,-

Pipe-Line Ø60 mm.

L138 cm. Fås ikke i sort

Varenr.: D8892 + farge

425,-

L226 cm. Fås ikke i sort

Varenr.: D8875 + farge

425,-

Endedupp sort.

Ø40 mm.

Varenr.: D8778-04

6,-

Ø60 mm.

Varenr.: D8779-04

10,-

Fotplate

Krom, sort, alu el. titan.
 Varenr.: 9137 + farge

238,-



Opphengsbeslag til vegg.

Krom, sort, titan eller alu.
 Varenr.: D8895-V + farge

18,-



Pipe-line vegg som vist
 Inkl. tilbehør. H226 cm x B200 cm.
 Inkl. veggoppheng

Søyer i Ø40.

Alu-farget eller krom

Varenr.: D8894 + farge

2.850,-

Søyer i Ø60.

Titan, alu-farget eller krom

Varenr.: D8894-60 + farge

2.850,-

Her vist
 med galleriskinne



OPPHENG PÅ GALLERISKINNE ELLER VEGG

Kan brukes til Framework og Pipe-Line.

Monteringen av en galleriskinne på din salgsvegg gir deg en imponerende grad av fleksibilitet i butikkinredningen.

Du kan lett flytte veggskinnene flere meter med et enkelt grep, og still inn avstanden mellom dem på 5 minutter.

Galleriskinnen fungerer etter samme prinsipp som montanareoler og er velegnet for opphengning av ikke kun inventar, men også speil og andre dekorasjonselementer.

Du kan lett endre vegginnredningen i din butikk etter trender og behov.

Varenr.:	Artikkel:	Beskrivelse:	Pris:
Diverse til oppsetning av veggsystemene: Framework & Pipe-Line:			
D2726-59	Galleriskinne	Mdf å 2 m.	189,-
D2724+	Dekkplate	Krom, titan, alu å 2 m.	189,-
D2725-65	Endeplate	Aluminium	18,-
D8895-G+	Opphengsbeslag	Krom, titan, alu eller sort	18,-
D8896-04	Avstandsstykke	T/ søyler, sort	26,-



MULTITILBEHØR

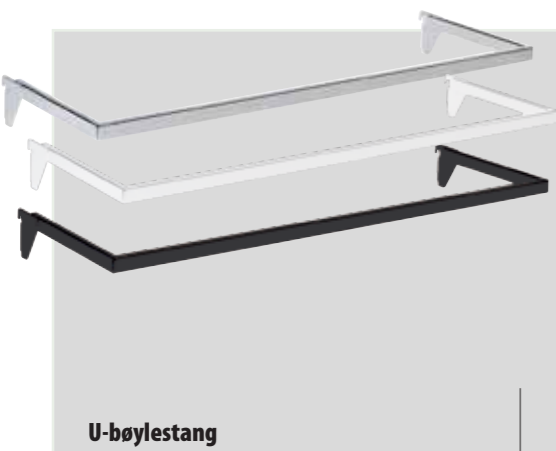

U-bøylestang
Krom, hvit el. sort.
B61 x D30 cm.
Varenr.: 9116 + farge **339,-**
B91 x D30 cm.
Varenr.: 9117 + farge **377,-**



Dekostang
Krom, hvit el. sort.
61,5 cm. Varenr.: 9118 + farge **282,-**
91,5 cm. Varenr.: 9119 + farge **301,-**

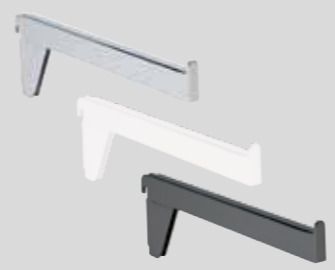

Fronheng, rett
Krom, hvit el. sort. 30 cm.
Til veggskinne.
Varenr.: 9138 + farge **252,-**



Varekrok
Krom, hvit el. sort. Til dekostang.
10 cm. Varenr.: 9132 + farge **19,-**
15 cm. Varenr.: 9131 + farge **23,-**
20 cm. Varenr.: 9130 + farge **27,-**
25 cm. Varenr.: 9129 + farge **31,-**



Krokadapter m/ svingtag
Hvit plast. Pakket m/ 100 Stk.
Passer til enkelt krok.
Stk. pris. Varenr.: U1158-01-6 **4,-**



Ekstra kraftig varekrok
Krom, hvit el. sort. Til 12 mm. dekostang.
30 cm. Varenr.: 9128 + farge **54,-**
Vi anbefaler å bruke frontheng til kleshengerverer.



Dobbel krok m/ bakplate
Galvanisert. Med 12 mm. hullstr.
5 cm. Varenr.: 9142-61 **10,-**
10 cm. Varenr.: 9143-61 **12,-**
15 cm. Varenr.: 9144-61 **15,-**
20 cm. Varenr.: 9145-61 **17,-**
25 cm. Varenr.: 9146-61 **19,-**



Fronheng
Krom, hvit el. sort.
30 cm. Til dekostang.
Varenr.: 9113 + farge **187,-**



Fronheng, skrå
Krom, hvit el. sort. Til dekostang.
Med 9 kuler.
Varenr.: 9112 + farge **244,-**



Dobbelt frontheng. Til bøylestang og stativ.
Hvit el. sort.
Varenr.: 9101 + farge **282,-**



Hylleknekt, rett
Krom, hvit, sort el. titan.
30 cm. Høyre.
Varenr.: 9110 + farge **92,-**
30 cm. Venstre.
Varenr.: 9111 + farge **92,-**



Bøylestang
Til montering mellom søyler.
Krom. 90 cm.
Varenr.: 9127-02 **218,-**

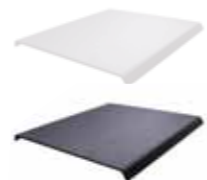

Hylleplate
27 x 28,8 cm. Metall
Hvit eller sort
Varenr.: 4255 + farge **143,-**



Metall skiltrammer Krom eller sort.
A6. Varenr.: 4249 + farge **92,-**
A5. Varenr.: 4215 + farge **130,-**
A4. Varenr.: 4219 + farge **168,-**
A3. Varenr.: 4170 + farge **172,-**



Beslag
Krom el. sort. Til skiltramme på bøylestang og frontheng.
Varenr.: D9227 + farge **54,-**

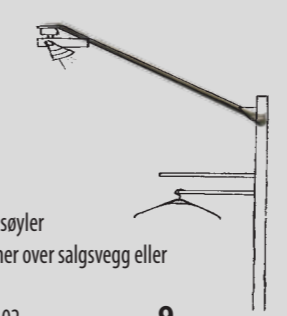

Lampearm
Til oppheng på søyler
Monter lysskinner over salgsvegg eller på messe
Varenr.: D4622-02 **9,-**



Opphengsbeslag til gitter
Til dekostang.
Varenr.: 9134 + farge **48,-**



Skal du ha glasshyller på hylleknektene, skal du også bruke glassdupper

Glassdupper.
Klar. Sett m/ 4 stk. **23,-**
Varenr.: 1454-00



Skal du ha melaminhyller på hylleknektene, skal du også bruke skruer

Skruesett
Sett m. 4 stk. 4 x 40 mm. **10,-**
Varenr.: 1458-00



Ballring
Krom. Til dekostang.
Varenr.: 9115-02 **111,-**





Holdersett monteres med bakplater fra ditt lokale byggmarked.
Vær kreativ. Mal, tapetser, påfør gavepapir eller lag collager - alt sammen uten å ødelegge bakveggen.

Du arbeider lettest med bakplatene, hvis de er i tre. Vi anbefaler følgende mål på bakplater.

60 cm. Moduler.
57,6 x H240 cm. Max tykkelse på 16 mm.

90 cm. Moduler.
87,6 x H240 cm. Max tykkelse på 16 mm.

Monter bakvegg på dine veggskinner.

Med holdersett kan du lett og enkelt skape din helt egen unike stil. Det beste av det hele er, at den hurtig kan endres eller fjernes helt, så du alltid kan tilpasse din butikk etter behov.

Monter bakplatene mellom veggskinnene. Du kan hurtig male, tapetsere eller lage collager.



Holdersett til bakplate i metall. H 240 cm.

Passer på Framework skinne.

1 sett.
Varenr.: 9922-04 **472,-**

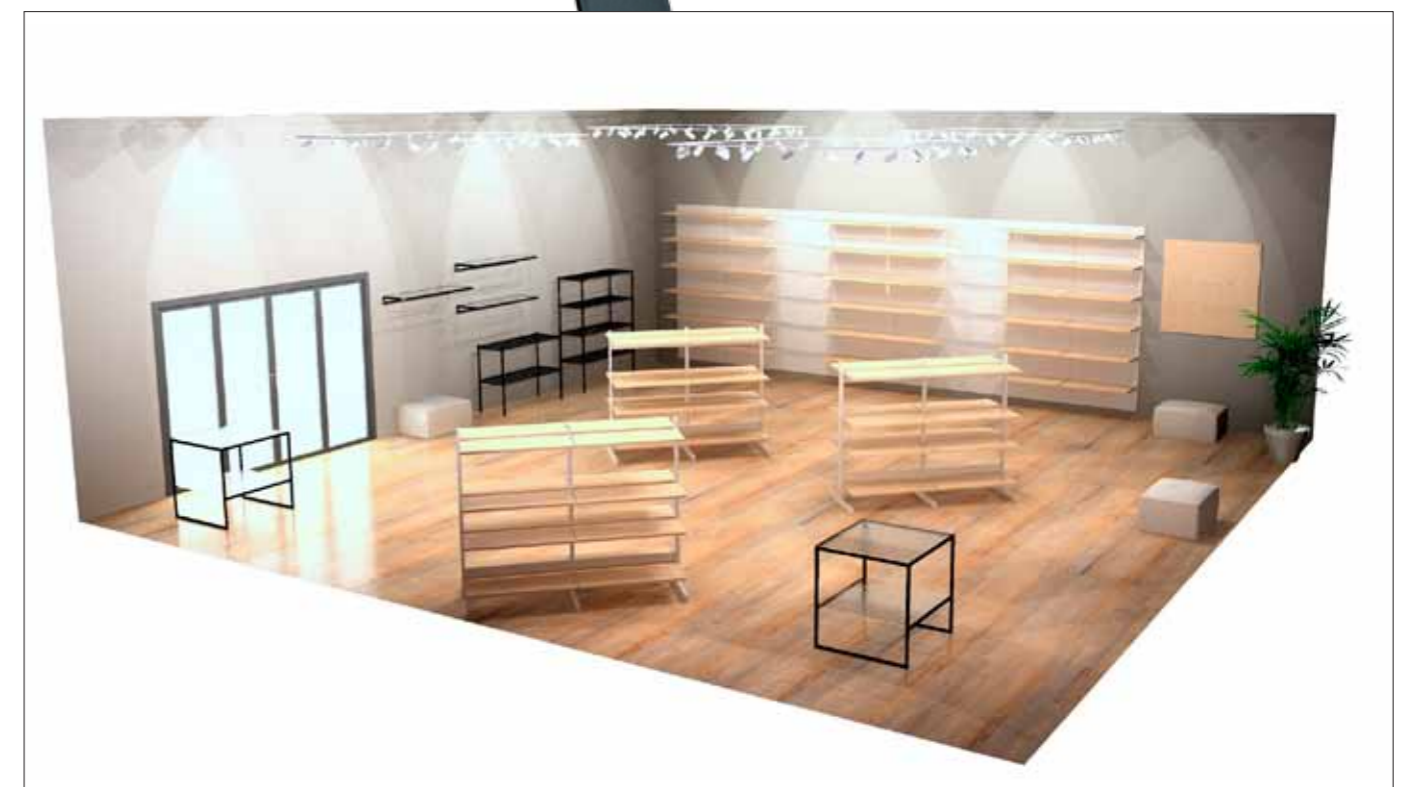

PASSER TIL FRAMEWORK, PIPE-LINE OG FLIGHT

Få et flott Heritage look på dine hyller.
Heritage hyller er i massivt drivved, som har fått en sandblåst finish, de naturlige variasjoner i treet sikrer, at hver hylle er unik.



Heritage trehyller:

60 x 35 cm.

Varenr.: 50214-50

428,-

90 x 35 cm.

Varenr.: 50208-50

466,-

NYHET

Lett tekstur overflate

Melaminhyller, rett

Hvit/sort - Lett tekstur

Selges i pakker med 5 stk

61 x 37 cm.

Varenr.: 9555-18 + farge

295,-

91 x 37 cm.

Varenr.: 9551-18 + farge

352,-

Fargekoder: Hvit: 01 Sort: 04

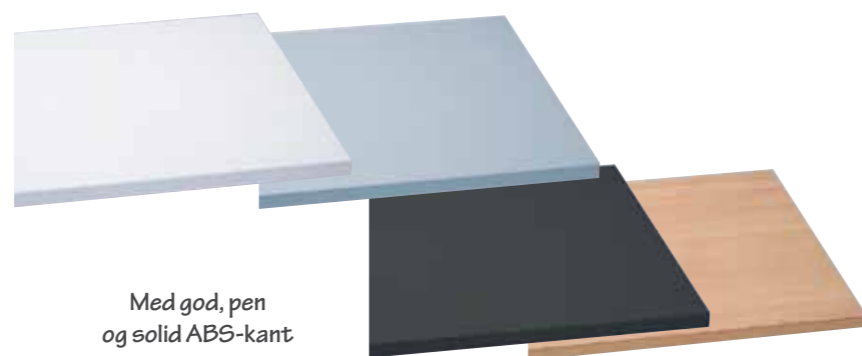

Med god, pen og solid ABS-kant

Fargekoder: Hvit: 01 Grå: 40 Sort: 04 Lønn: 75

Melaminhyller, rett

Hvit/grå/sort/lønn

61 x 37 cm.

Varenr.: 9555 + farge

371,-

91 x 37 cm.

Varenr.: 9551 + farge

447,-

Melaminhyller, skrå

Hvit/grå/sort/lønn

Inkl. akrylforkant.

61 x 37 cm.

Varenr.: 9570 + farge

662,-

91 x 37 cm.

Varenr.: 9571 + farge

757,-



GLASSHYLLER

Hyllebeslag t/ U-bøylestang

Pr. stk. **18,-**

Krom, hvit, sort eller satin

krom. Inkl. glassdupper

Varenr.: 9136 + farge



Glassdupper.

Klar. Sett m/ 4 stk. **23,-**

Varenr.: 1454-00



Ved glasshylle i U-bøylestang

Skal det brukes:

1 stk. U-bøylestang

1 stk. Glasshylle

1 sett hyllebeslag til U-bøylestang.

Klart glass



Glasshyller, klar

61 x 37 cm. Varenr.: 9557-00

466,-

91 x 37 cm. Varenr.: 9553-00

504,-

Glasshyller, t/ U-bøylestang

58 x 27 cm. Varenr.: 9548-00

428,-

88 x 27 cm. Varenr.: 9547-00

466,-

Frosted glass



Glasshyller, frosted

61 x 37 cm. Varenr.: 9557-80

656,-

91 x 37 cm. Varenr.: 9553-80

694,-

Glasshyller, t/ U-bøylestang

58 x 27 cm. Varenr.: 9548-80

618,-

88 x 27 cm. Varenr.: 9547-80

656,-



Ved glasshylle på hyllekneker

Skal det brukes:

1 sett Hyllekneker

1 stk. Glasshylle

1 sett Glassdupper

Ønskes det ekstra stabilitet, kan det kjøpes med styreskinne

Få mer stabil hylle.

Styreskinne kan brukes til både melamin og glasshyller

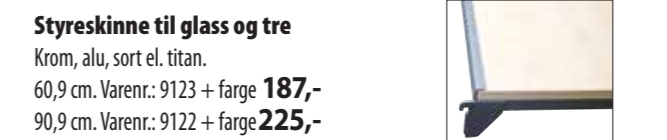

Styreskinne til glass og tre

Krom, alu, sort el. titan.

60,9 cm. Varenr.: 9123 + farge **187,-**

90,9 cm. Varenr.: 9122 + farge **225,-**



U-hylle, rett

– med metallhullplate

Sort, hvit.

61 x 37 cm.

Varenr.: 9121 + farge

713,-

Sort el. hvit

91 x 37 cm.

Varenr.: 9120 + farge

827,-



Hylle, skrå

– med metallhullplate

Sort

Eks. akryl forkant

61 x 37 cm.

Varenr.: 9126 + farge

523,-

91 x 37 cm.

Varenr.: 9124 + farge

637,-

Akrylforkant

58 x 5 cm. Varenr.: 9141-00

92,-

88 x 5 cm. Varenr.: 9140-00

130,-

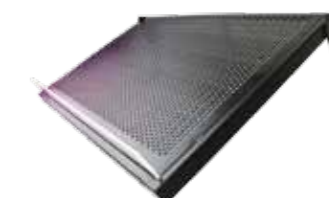



Hvit el. sort. 5 mm.
61 cm.
Varenr.: 9521 + farge **244,-**
91 cm.
Varenr.: 9520 + farge **263,-**



U-bøylestang
Hvit el. sort. 5 mm.
B61 x D28 cm.
Varenr.: 9526 + farge **320,-**
B91 x D28 cm.
Varenr.: 9525 + farge **339,-**



Frontheng, rett
Hvit el. sort. 30 cm.
Varenr.: D7677 + farge **187,-**

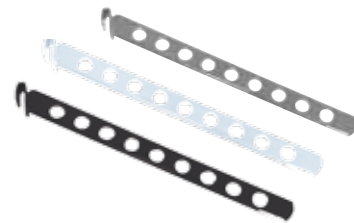

Frontheng, skrå
Krom, hvit el. sort.
Med 9 hull.
Varenr.: D7638 + farge **225,-**

Hylleknekt, rett

Hvit el. sort.
30 cm.
Høyre.
Varenr.: 9510 + farge **73,-**
Venstre.
Varenr.: 9511 + farge **73,-**



Glassdupper.

Klar. Sett m. 4 stk. **23,-**
Varenr.: 1454-00



Skruesett til 5 mm.

Sett m. 4 stk. 4 x 16 mm. **10,-**
Varenr.: 1459-00



Hyller i glass eller melamin. *Se side 10.38*

Varekrok

Hvit el. sort. Til 5 mm.
10 cm. Varenr.: D7648 + farge **19,-**
15 cm. Leveres også i krom.
Varenr.: D7649 + farge **23,-**
20 cm.
Varenr.: D7650 + farge **27,-**
30 cm. Leveres også i krom.
Varenr.: D7672 + farge **31,-**

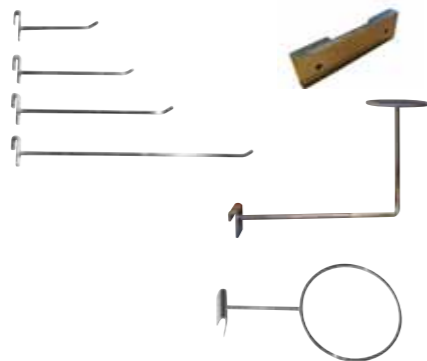

Veggbeslag

Varenr.: D2249-61 **124,-**

Hatteholder

Krom.
Varenr.: D7666-02 **48,-**

Ballring

Krom.
Varenr.: D7652-02 **48,-**

Ekstra kraftig varekrok

30 cm. Ø8 mm.
Varenr.: D7651 + farge **54,-**



A4. Varenr.: 4219 + farge **168,-**
A3. Varenr.: 4170 + farge **86,-**

Beslag

Krom el. sort. Til skiltramme på
bøylestang og frontheng.
Varenr.: D4227 + farge **54,-**

Metall skiltrimmer
Krom eller sort.

A6. Varenr.: 4249 + farge **92,-**
A5. Varenr.: 4215 + farge **130,-**

Hvit
-01

Sort
-04

Nå langt med få midler.

Super-skinnen er det prisbevisste valg, når det gjelder butikkinredning. Dette veggssystemet er gjennomtestet og er en fast del av SuperSellerS sortiment.

Super-skinnen kan brukes i alle bransjer: Detaljbutikker, på kontor, på varelageret, i klinikker, i hjemmet og mye mere.

Veggskinne L214 cm.

M/ dobbelt hullrekke.
Hullavstand 12 mm.
Varenr.: 9500 + farge

252,-



Funksjonelt og enkelt veggssystem.

Velegnet til det lave inventarbudsjett.
Farge: Hvit eller sort.



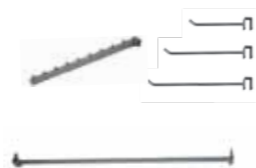

Framework - light. Hyllesett

Billige reolsett

Framework light veggsskinner hvit eller krom, med melaminhyller og krom hylleknekt

Reolsett i Framework Light.

M/ 5 hyller

Velg veggsskinner i hvit eller krom
Velg melaminhyller i bok 60,5 x 37cm, 19 mm. eller hvite 60 x 40 cm, 25 mm.
Hylleknekt kommer i krom

1 fag med 5 hyller

Varenr.: B005-0805 + farge + farge

Fritt valg

1.520,-



Bygg hylleveggen med flere hyller eller kjøp U-bøylestenger og dekostenger til visning av klær.
Andre hyller finnes på side 26-29

Framework - light - 10 mm.		
Varenr.:	Beskrivelse:	Pris:
B005-0805-W	Framework - Light - Veggskinne 240 cm. Hvit	169,-
B005-0805-C	Framework - Light - Veggskinne 240 cm. Krom	169,-
B005-0818-C	Framework - Light - Varekrok 10 cm. 10 mm.	16,-
B005-0819-C	Framework - Light - Varekrok 15 cm. 10 mm.	18,-
B005-0820-C	Framework - Light - Varekrok 20 cm. 10 mm.	19,-
B005-0821-C	Framework - Light - Varekrok 30 cm. 10 mm.	27,-
B005-0806-C	Framework - Light - Dekostang 60 cm.	189,-
B005-0817-C	Framework - Light - Frontheng, skrå	94,-
B005-0813-C	Framework - Light - hylleknekt høyre, 29 cm. Krom	48,-
B005-0814-C	Framework - Light - hylleknekt venstre, 29 cm. Krom	48,-

Iron pipe - Hyllesett

Billige reolsett

Iron-pipe veggsskinner, med melaminhyller og børstet satin hylleknekt.

Veggsskinner kan ha småriper



Reolsett i Iron-pipe - 2. sortering.

M/ 5 hyller

Iron-pipe veggsskinne i sort jernrør
Velg melaminhyller i bok 61 x 37cm., 19 mm., valnøtt 61 x 37 cm., 19 mm. eller sorte 60 x 40 cm., 25 mm.
Hylleknekt kommer i børstet satin.

1 fag med 5 hyller

Varenr.: B20715-04 + farge

Fritt valg

2.090,-



Accessories søjle til vegg - 2. sortering.

M/ 3 frontheng

Iron-pipe veggsskinne i sort jernrør
Velg frontheng i børstet satin (-07) eller krom (-02).

1 fag med 3 frontheng

Varenr.: B20715-04 + farve

775,-

Andre hyller finnes på side 26-29

Iron-pipe bygges opp i sett med 2 veggsskinner.
Forleng hylleveggen med flere hyller eller kjøp U-bøylestenger og dekostenger til visning av klær.



Børstet satin tilbehør		
Varenr.:	Beskrivelse:	Pris:
20715-04-R-2.sort	Iron Pipe, veggssøyle, sort, H230 cm 2 sortering, (mindre riper fra transport)	425,-
B005-NS-06	Dekostang 60 cm. Inkl. beslag. Børstet satin	143,-
B005-NS-06a	Dekostang 120 cm. Inkl. beslag. Børstet satin	238,-
B005-NS-09	U-bøylestang 60 cm. Børstet satin	181,-
B005-NS-10	U-bøylestang 120 cm. Børstet satin	276,-
B005-NS-15	Hylleknekt - venstre. 37 cm. Børstet satin	48,-
B005-NS-16	Hylleknekt - høyre. 37 cm. Børstet satin	48,-
B005-NS-17	Rett frontheng til 12 mm. dekostang. Børstet satin. B-MT	67,-
B005-NS-18	Rett frontheng til 12 mm. skinne. Børstet satin. B-MT	67,-
B005-NS-19	Varekrok, til 12 mm dekostang, Børstet satin, 15 cm. B-MT	19,-
B005-NS-20	Varekrok, til 12 mm dekostang, Børstet satin, 20 cm. B-MT	29,-

Tøff stil i et tidløst design

Sort kraftig rørrinnredning

Tøff stil i pulverlakkert Ø35 mm. sorte jernrør.

Bygg veggssystemet etter behov og hold stilen i butikken med disk, rillepaneler m.v. i sort!



Konfeksjonstativ

Høydejusterbar.
B122 x D62 x H122-182 cm.
Varenr.: 20702-04

2.280,-

Her vist med hjul



2-armet stativ

Høydejusterbar.
B62 x D47 x H122-182 cm.
Varenr.: 20700-04

1.520,-



4-armet stativ

Høydejusterbar.
B76 x D76 x H122-182 cm.
Varenr.: 20701-04

2.850,-



På 2 og 4-armede stativer kan det monteres hjul. 335,-



Salgsbord

Med plate i lønn melamin.
Stor: L152 x B82 x H76 cm.
Varenr.: 20710-04

1.900,-



Rundt stativ

Ø92 cm. H123 cm.
Inkl. hjul
Varenr.: 20705-04

3.420,-



TILBEHØR



U-bøyletang

T/ veggssøyle. 60,9 cm.
Varenr.: 20716-04

286,-



Deko-Bøyletang

T/ beslag. 60,9 cm.
Varenr.: 20720-04

149,-

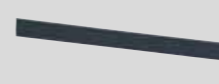

Deko-Bøyletang

T/ beslag. 121,9 cm.
Varenr.: 20721-04

225,-



Beslag

T/ dekostang. 8 cm.
Varenr.: 20718-04

92,-



Beslag

T/ bøyletang. 30 cm.
Varenr.: 20719-04

111,-



Frontheng, rett

T/ veggssøyle. 30 cm.
Varenr.: 20717-04

99,-



Hjulsett, Ø70 mm.

T/ stativer. Sett m/4
Varenr.: 20707-04

377,-



Frontheng, rett

T/ dekostang. 30 cm.
Varenr.: 20724-04

168,-



Frontheng, skrå

T/ dekostang. 7 knopper.
Varenr.: 20723-04

206,-



Veskearm, skrå

T/ dekostang. 5 kroker.
Varenr.: 20722-04

244,-



Hylleknekt

T/ veggssøyle. 30 cm.
Varenr.: 20708-04

111,-

Hyller i glass og melamin
se side 16.



Varekrok

T/ dekostang.
10 cm. Varenr.: 20725-04
22 cm. Varenr.: 20727-04

27,-

35,-

Veggssøyle

H230 cm.
Varenr.: 20715-04

Komplett

820,-



Provence

Ny innredningsserie i beiset tre som gir en varm glød, ben og gavel i sort metall.



Provence kuber, 2 Stk.

B34 x D34 x H34 cm.
Varenr.: 89278-04

1.420,-

Provence - Reoler

Stell i sort metall med hjul og trehyller.

3 hyller.
106 x 35 x H113 cm.
Varenr.: 89021-04

3.230,-

4 hyller.
106 x 35 x H153 cm.
Varenr.: 89022-04

3.990,-



Provence Salgsbord i sett

B100 x D50 x H60 cm.
B 80 x D40 x H43 cm.
Varenr.: 89282-04

2.850,-

Provence krakk

Ø34 x H47 cm.
Varenr.: 89015-04

1.140,-





Reol
B119 x D39 x H80 cm.
3 rom og 3 skap.
Varenr.: 50198-50

4.350,-



Reol
B119 x D39 x H110 cm.
6 rom og 3 skap.
Varenr.: 50197-50

5.300,-



Åpen reol
B119 x D39 x H110 cm.
9 rom, B34 x H30 cm.
Varenr.: 50200-50

4.160,-



Skriv ditt budskap
med krittusj

Markedsvogn, light
Med tavle.
B48 x L111 x H117 cm.
Varenr.: 50207-50

2.830,-



Reol
B119 x D39 x H150 cm.
9 rom og 3 skap.
Varenr.: 50195-50

6.440,-



Disk med avtagbar zinktopp
B119 x D39 x H90 cm.
5 skuffer, 3 hyller og skap.
Varenr.: 50199-50

8.530,-



Disk i tre
B119 x D59 x H90 cm.
1 skuff m/ lås og 3 hyller.
Varenr.: 500201-50

7.580,-



Reol
B39 x D39 x H200 cm.
4 hyller og 1 skap.
Varenr.: 50205-50

4.350,-



Reol
B119 x D39 x H200 cm.
12 rom og 3 skap.
Varenr.: 50196-50

8.530,-



Reol
B119 x D39 x H200 cm.
5 faste hyller.
Varenr.: 50186-50

6.630,-



Heritage trehyller
Rå eller hvit

60 x 35 cm.
Varenr.: 50214-50

428,-

90 x 35 cm.
Varenr.: 50208-50

466,-

Gatebukk

Med tavle.
Format 50 x 100 cm.
Furu.
Varenr.: 50206-50

1.120,-

Ikke beregnet til utendørs bruk

Pynte- / bakplater

B59,5 x H120 cm.
Rå eller hvit
2 Stk. Varenr.: 46270-50

1.520,-



Flaskeholder, skrå
B50 x D35 x H27 cm.
5 plasser. Varenr.: 50193-50

656,-



Flaskeholder, kube
B50 x D30 x H50 cm.
Plass til 24-28 flasker.
Varenr.: 50192-50

751,-



Kurvstativ

Hvit eller sort.
Med 4 flettekurver.
B45 x D40,5 x H173 cm.
Pris ekskl. skiltholder.
Hvit. Varenr.: 1900-01
Sort. Varenr.: 1900-04

3.230,-

Det kan kjøpes
skiltholder varenr.: 4219 og hjulsett Varenr.: 5009-00.

Reol
B76 x D58 x H196 cm.
4 kasser, B55 x D35 x H7 cm.
og tavle, B38 x H13 cm.
Varenr.: 50202-50

3.610,-



Reol
B59 x D60 x H202 cm.
4 kasser,
B50 x D32 x H18 cm.
Varenr.: 50201-50

3.800,-



Få det beste ut av ditt salgsareal



HAPPY!
Veggshylle med en frostet glasshylle
120 x 37 cm.
Krom eller sort
Varenr.: 1311 + farge

1.520,-



HAPPY!
Veggshylle med en frostet glasshylle, kleshengerstang
og 2 frontheng
120 x 37 cm. Krom eller sort
Varenr.: 1310 + farge

1.900,-



B40 x D90 x H82 cm.
Varenr.: 1315-04 + plate

2.470,-

B80 x D80 x H82 cm.
Varenr.: 1316-04 + plate

3.230,-

HAPPY! Salgsbord/ reol

Sort metallstell.
Velg bordplater i klar eller frostet glass,
melaminplate i hvit eller sort.
Leveres i 2 størrelser.



HAPPY! inventar i en stil, der starter enkelt. Du tilføyer ditt personlige preg

Stilrent og minimalistisk design.

HAPPY! serien er bygget opp med en metallramme som grunddel.
Rammen går igjen i hyller, kleshengerstenger, salgs- bord & reoler og i klesstativet.

Et enkelt og pent stell, som passer inn i tidens trend og simple living.

Rent og luksuriøst.

HAPPY!

Det minimalistiske design



HAPPY!
Det minimalistiske design

Kleshengerstativ
120 x 60 x H150 cm.
Metallstell i sort.

Varenr.: 1312-04

1.900,-





Veggbeslag
4,5 x 4,5 cm.
Varenr.: 9151-07

111,-



Dekkappe
4,5 x 4,5 cm.
Varenr.: 9152-07

35,-

TILBEHØR

- Det viste tilbehør krever alle veggbeslag

Frontheng

Skrå m/ skirve. 5 kuler.
Varenr.: 9175-07
Skrå m/ kule. 5 kuler.
Varenr.: B007-0424-MC

149,-

130,-

Frontheng

m/ skive. 24 cm.
Varenr.: 9174-07
m/ kugle. 24 cm.
Varenr.: B008-0423-MC

92,-

86,-

Frontheng

Ret. 20 cm. Varenr.: 9153-07
Ret. 30 cm. Varenr.: 9158-07

92,-

111,-

Hylleknekt

18 cm. Settpris.
Varenr.: 9157-07

111,-

Hylleknekt

28 cm. Settpris.
Varenr.: 9160-07

168,-

Hyller er på side 1.32

Monteringsmal

Krom.
Varenr.: 9170-02
For lettere oppsetning og det beste resultat.

16,-



Varekrok m/ skive

4,5 cm.
Varenr.: 9172-07
12 cm.
Varenr.: 9173-07

35,-

54,-

Varekrok m/ kule

2,5 cm.
Varenr.: 9159-07
12 cm.
Varenr.: B007-0426-MC

29,-

48,-

Arm t/ bøylestang

30 cm.
Varenr.: 9164-07
Det brukes 2 stk. armer for
å holde en bøylestang.

130,-

Bøylestang

60 cm.
Varenr.: 9165-07

282,-

Glassbeslag

Varenr.: 9154-07

130,-

Glasshyller, 27 x 27 cm.

Klar. Varenr.: 9549-00 **187,-**
Frosted. Varenr.: 9549-80 **244,-**
Orange. Varenr.: 9549-13 **95,-**
Sort. Varenr.: 9549-04 **95,-**

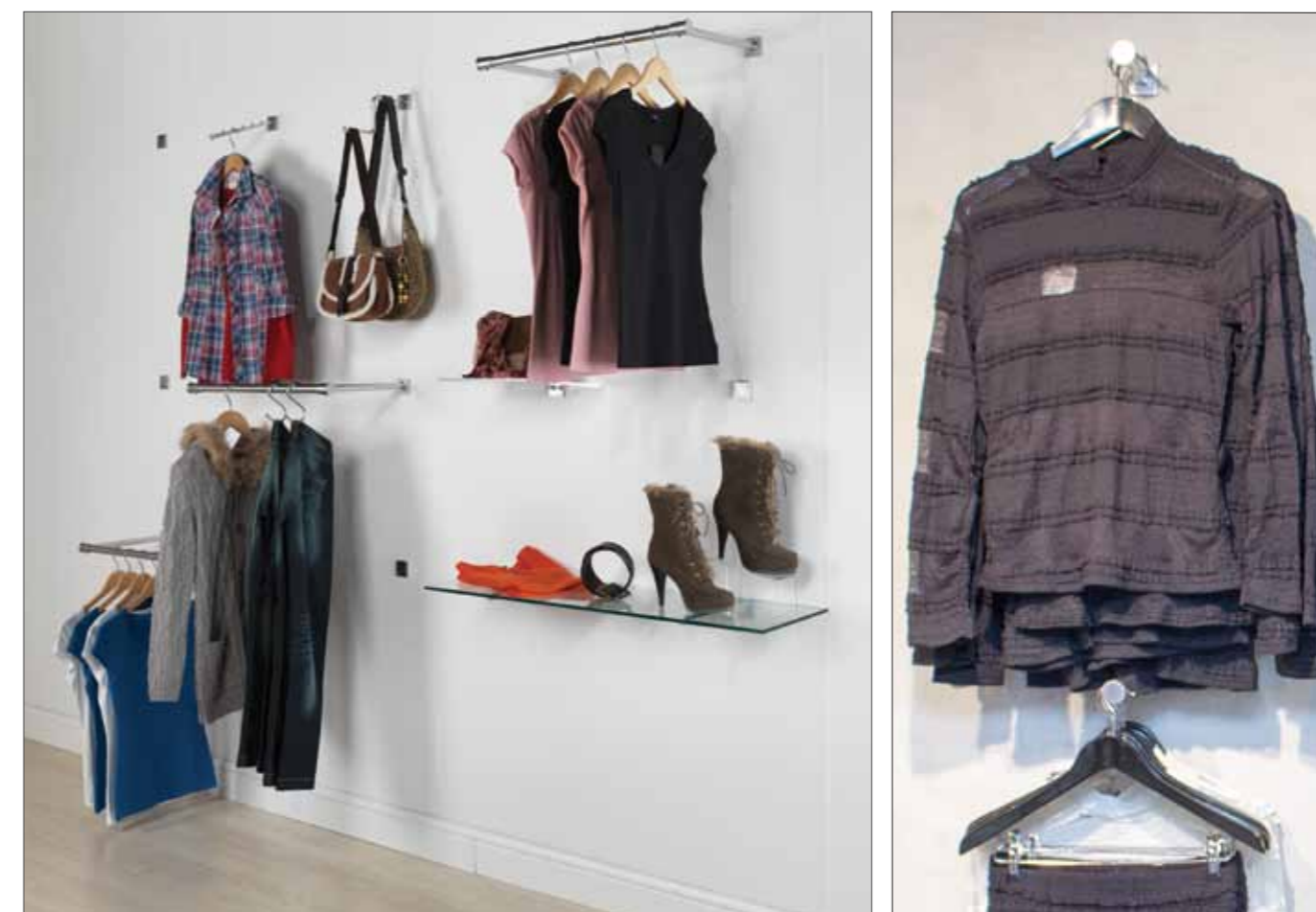

Super plugs gir mulighet for å montere få deler, på et lite område. Du kan også montere få eller mange super-plugs i et mønster direkte på veggen eller på en plate og dermed skape ditt eget system.

Melaminplater i hvitt

40 x 120 cm. Varenr.: 2020-01 **751,-**
80 x 120 cm. Varenr.: 2021-01 **1.330,-**
120 x 120 cm. Varenr.: 2022-01 **1.900,-**
Priser for forborede melaminplater i hvit. Plate, eks. Super-Plugs



LIMITED EDITION

TUBO reolsett i blank hvit



Her er vist reol med garderobestang

TUBO reol sett m/ 5 hyller

B61 x 46 x H220 cm.
Varenr.: 8740-01-HG

2.850,-

TUBO reol sett m/ 5 hyller

B91 x 46 x H220 cm.
Varenr.: 8640-01-HG

3.230,-

Garderobestang 61 cm.

Varenr.: 8038-01-HG

219,-

Garderobestang 91 cm.

Varenr.: 8021-01-HG

238,-

Klassisk og allikevel moderne..

TUBO reolen kan du ofte se på film, på restaurant, i hjemmet og i interiør & innredningsbutikker.

Kan brukes til alle bransjer og til mange formål.
Sett sammen din egen reol eller kjøp den i ferdige pakker

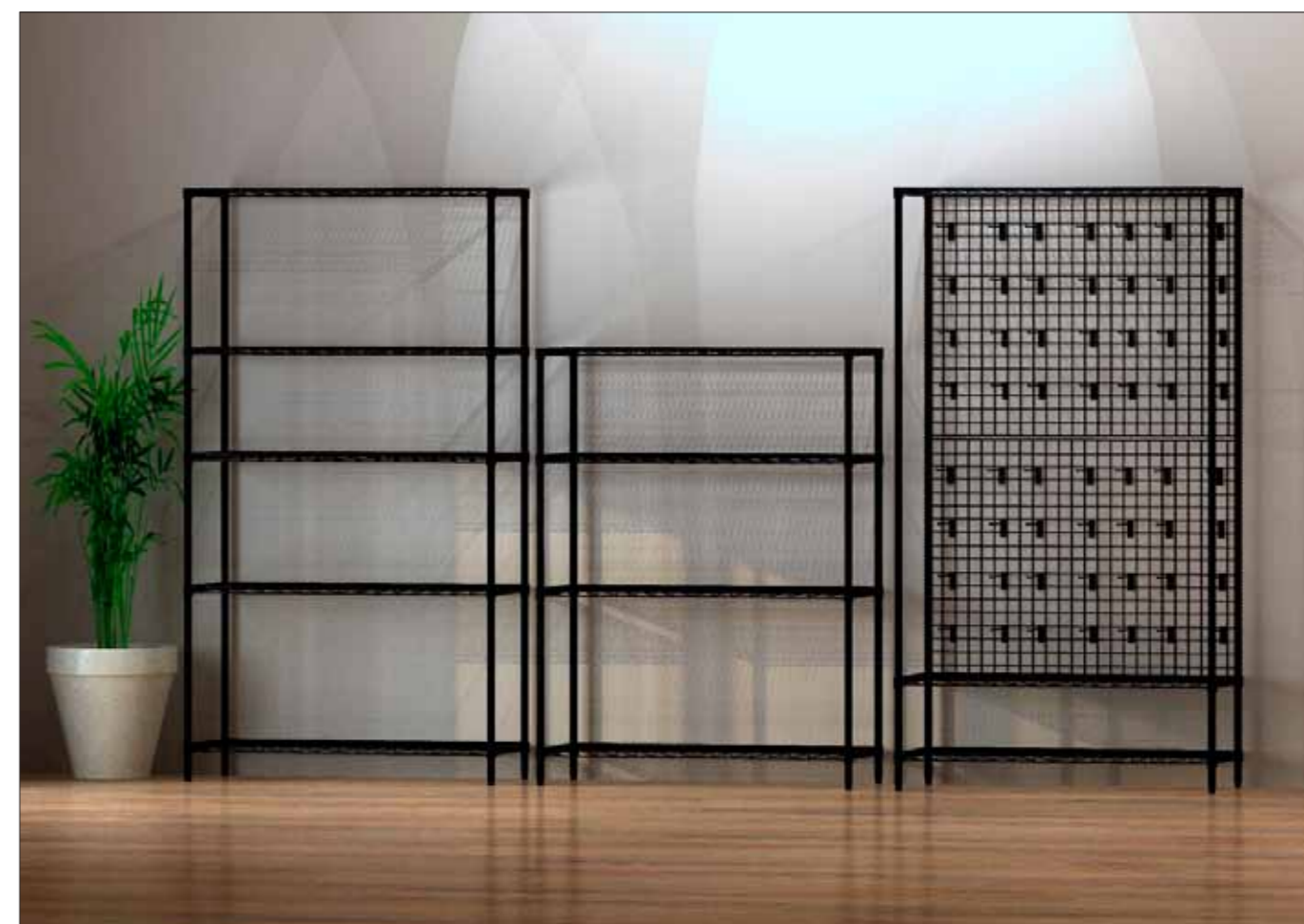

Bredde 61 cm

Bredde 91 cm

Bredde 122 cm

Høyde 90 cm



H90 x B61 cm.
Inkl. 3 hyller.
D36: Varenr.: 8320 + farge
1.670,-
D46: Varenr.: 8720 + farge
1.740,-



H90 x B91 cm.
Inkl. 3 hyller.
D36: Varenr.: 8220 + farge
1.900,-
D46: Varenr.: 8620 + farge
1.900,-



H90 x B122 cm.
Inkl. 3 hyller.
D36: Varenr.: 8120 + farge
2.090,-
D46: Varenr.: 8520 + farge
2.180,-

Tubo reolen er utrolig fleksibel og har ubegrensede variasjons- & bruksmuligheter. Velg mellom standardreoler eller bygg etter behov utfra enkeltdelene. Alle krom-reolstenger er kraftige Ø25 mm og leveres som standard med justerbare ben bemerk: 3 breddemål, 4 høydemål og 2 dybdemål!

Bredde 61 cm

Bredde 91 cm

Bredde 122 cm

Høyde 220 cm



H220 x B61 cm.
Inkl. 5 hyller.
D36: Varenr.: 8340 + farge
2.730,-
D46: Varenr.: 8740 + farge
2.850,-



H220 x B91 cm.
Inkl. 5 hyller.
D36: Varenr.: 8240 + farge
3.110,-
D46: Varenr.: 8640 + farge
3.230,-



H220 x B122 cm.
Inkl. 5 hyller.
D36: Varenr.: 8140 + farge
3.320,-
D46: Varenr.: 8540 + farge
3.490,-

Høyde 160 cm



H160 x B61 cm.
Inkl. 4 hyller.
D36: Varenr.: 8310 + farge
2.350,-
D46: Varenr.: 8710 + farge
2.500,-



H160 x B91 cm.
Inkl. 4 hyller.
D36: Varenr.: 8210 + farge
2.730,-
D46: Varenr.: 8610 + farge
2.850,-



H160 x B122 cm.
Inkl. 4 hyller.
D36: Varenr.: 8110 + farge
2.940,-
D46: Varenr.: 8510 + farge
3.110,-



Garderobe
H220 x B91 cm.
Inkl. 3 hyller og bøylestang.
D36: varenr.: 8410 + farge
2.940,-
D46: varenr.: 8810 + farge
3.040,-

Garderobe
H220 x B122 cm.
Inkl. 3 hyller og bøylestang.
D36: varenr.: 8400 + farge
3.130,-
D46: varenr.: 8800 + farge
3.230,-



Designet av deg

Design din egen reol eller garderobe.

Det er masse muligheter for tilpasninger og hjul, kurver, hylleplater og mye mer

Grunndeler			
Varenr.:	Artikkel:	Beskrivelse:	Pris:
1	8002 + farge	Reolben inkl. justerbare ben	90 cm. 181,-
	8001 + farge	Reolben inkl. justerbare ben	160 cm. 276,-
	7999-02	Reolben inkl. justerbare ben	200 cm. 333,-
	8000 + farge	Reolben inkl. justerbare ben	220 cm. 371,-
2	8007 + farge	Bred hylle	122 x 36 cm. 466,-
	8010 + farge	Bred hylle	122 x 46 cm. 504,-
3	8008 + farge	Medium hylle	91 x 36 cm. 409,-
	8012 + farge	Medium hylle	91 x 46 cm. 447,-
4	8009 + farge	Smal hylle	61 x 36 cm. 314,-
	8011 + farge	Smal hylle	61 x 46 cm. 352,-
5	8027-02	Trekantshylle	46 cm. 238,-
6	7996-02	Hylle t/ 2 ben	122 x 22 cm 371,-
7	7985-02	Støttebar	36 cm. 105,-
	7986-02	Støttebar	46 cm. 124,-
	7987-02	Støttebar	61 cm. 143,-
	7988-02	Støttebar	91 cm. 162,-
	7989-02	Støttebar	122 cm. 181,-
8	7997 + farge	Kurv t/ TUBO el. gitter	36 cm. 276,-
9	8032 + farge	Plastplate, 58,5 x 34 cm.	Klar eller frostet 143,-
	8033 + farge	Plastplate, 58,5 x 44 cm.	Klar eller frostet 162,-
	8034 + farge	Plastplate, 89 x 34 cm.	Klar eller frostet 171,-
	8035 + farge	Plastplate, 89 x 44 cm.	Klar eller frostet 190,-
	8036 + farge	Plastplate, 119,5 x 34 cm.	Klar eller frostet 209,-
	8037 + farge	Plastplate, 119,5 x 44 cm.	Klar eller frostet 228,-
10	8041 + farge	Bokstøtte/skillerom	36 cm. 143,-
	8040 + farge	Bokstøtte/skillerom	46 cm. 162,-
11	8038-04	Stang for heng inkl. oppheng	61 cm. 219,-
	8021 + farge	Stang for heng inkl. oppheng	91 cm. 238,-
	8020 + farge	Stang for heng inkl. oppheng	122 cm. 276,-
12	8025 + farge	Hylle s-krok	Hyllekrok 29,-
13	8030-02	Hyllekrok, universal	H11 cm. 35,-
14	8023-02	Hyllekrok, s-krok	H12 cm. 38,-
15	9563-00	Datalist - H39 mm.	Stk. 54,-
	10730-00	Oppheng t/ datalist	Stk. 16,-
17	8019-02	Håndtak	46 cm. 276,-
18	8050 + farge	Sammenkobling	67,-
19	8090-02	Gummihjul - 75 mm.	Sett m. 4 stk. 371,-
	8091-02	Gummihjul - 125 mm.	Sett m. 4 stk. 649,-
20	8017-04	Endedupp til reolben	5,-
21	8016-04	Hyllebeslag	Til et ben 10,-
23	8015-02	Gjengestykke	29,-
24	8018-04	Justerbare ben	15,-

TILBEHØR TIL TUBO

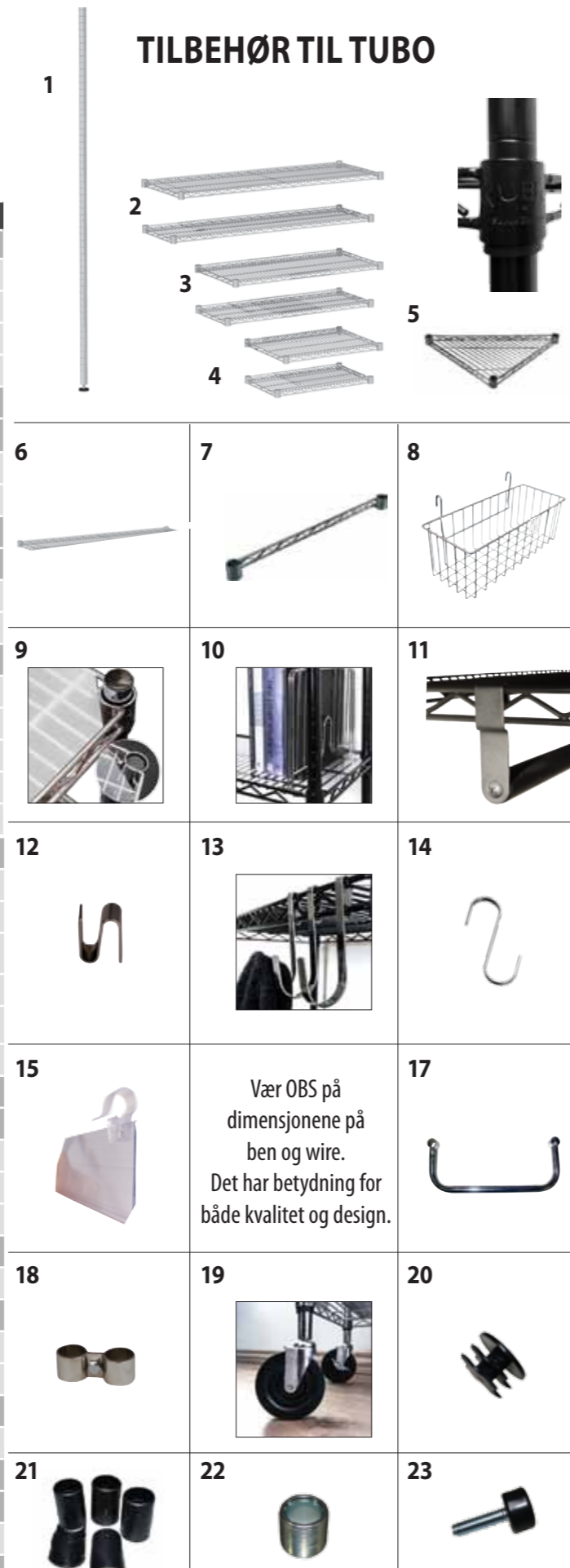

HOLD STYR PÅ LAGERET MED SOLIDE REOLER

Kjenner du til systemet med reoler på skinner?

Rull reolene sammen og få plass til en ekstra lagerreol eller to :-)



Komponenter			
Varenr.:	Artikkel:	Pris:	
1	7960-65	Skinnesystem, L244 cm. 4 skinner, 2 samlestykker og 4 stopp	settpris 1.520,-
1	7961-65	Skinnesystem, L122 cm. Mediumseksjon, 2 skinner og 2 samlestykker	settpris 751,-
2	7962-65/04	Bunnstykke, t/ 36 cm. dybde - 2 stk.	settpris 333,-
	7963-65/04	Bunnstykke, t/ 46 cm. dybde - 2 stk.	settpris 371,-
	7964-02	Hjul, 4 stk.	settpris 466,-

Optimer dit lager med våres effektive reolsystem på skinner!

Ved å rulle reolene sammen frigir du plass til en eller flere lagerreoler, og det beste av alt er, at du kan øke din lagerkapasitet med hele 50% uten behov for mere gulvplass.

Hold styr på ditt lager med våres solide reoler på skinner.



Tubo uten logo - enkeltdele:		
Varenr.:	Beskrivelse:	Pris:
B006-0319-W	Tubo, hylle, smal, hvit, 61 x 46 cm, uten logo.	314,-
B006-0316-C	Tubo, hylle, smal, krom, 61 x 36 cm, uten logo.	276,-
B006-0317-C	Tubo, hylle, mellom, krom, 91 x 36 cm, uten logo.	371,-
B006-0320-C	Tubo, hylle, mellom, krom, 91 x 46 cm, uten logo.	409,-
B006-0321-W	Tubo, hylle, bred, hvit, 122 x 46 cm, uten logo.	447,-
B006-0318-C	Tubo, hylle, bred, krom, 122 x 36 cm, uten logo.	428,-
B006-0321-C	Tubo, hylle, bred, krom, 122 x 46 cm, uten logo.	447,-
B006-218014-C	Tubo, hylle, krom, 90 x 45 cm, light, max 50 kg pr hylle	333,-
B006-0390-C	Tubo, hylle, trekant, krom, 36 cm, uten logo.	181,-
B006-0391-C	Tubo, hylle, trekant, krom, 46 cm, uten logo.	181,-
B006-0315-C	Tubo, hylle, kvadrat, krom, 46 x 46 cm, uten logo.	181,-
B006-0314-C	Tubo, vinhylle, 60 x 36 cm., krom, uten logo.	333,-
B006-0330-C	Tubo, reolben, inkl. justerbare ben, krom, 90 cm, uten logo.	181,-
B006-0331-C	Tubo, reolben, inkl. justerbare ben, krom, 160 cm, uten logo.	276,-
B006-0332-W	Tubo, reolben, inkl. justerbare ben, hvit, 200 cm, uten logo.	333,-
B006-0332-BC	Tubo, reolben, inkl. justerbare ben, kromsort, 200 cm	333,-
B006-0376-W	Tubo, plastplate, frostet, 36 x 36 cm til trekantshylle	95,-
B006-0377-W	Tubo, plastplate, klar, 46 x 46 cm til trekantshylle runde hjørner	95,-
B006-0392-W	Trådkurv, til gitter eller TUBO, hvit, 36 cm	276,-
B006-0346-W	Tubo, bøylestang, med 2 oppheng, hvit, 122 cm	238,-
B006-0345-W	Tubo, bøylestang, med 2 oppheng, hvit, 91 cm. Opphengsmønstre.	238,-

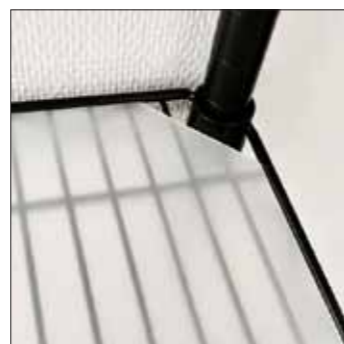

Tubo uten logo - enkeltdele:		
Varenr.:	Beskrivelse:	Pris:
B006-0302-C	Tubo, reol, med 4 hyller, krom, 200 x 122 x 36 cm, uten logo.	2.760,-
B006-0305-C	Tubo, reol, med 4 hyller, krom, 200 x 122 x 46 cm, uten logo.	2.950,-
B006-0301-C	Tubo, reol, med 4 hyller, krom, 200 x 91 x 36 cm, uten logo.	2.570,-
B006-0304-C	Tubo, reol, med 4 hyller, krom, 200 x 91 x 46 cm, uten logo.	2.760,-
B006-218004-C	Tubo, reol, med 5 hyller, krom, 200 x 90 x 45 cm, light, max 50 kg pr hylle	1.810,-
B006-0319-W01	Tubo, reol, med 4 hyller, hvit, 200 x 61 x 46 cm uten logo	1.810,-
B006-0321-W01	Tubo, reol, med 3 hyller og 1 bøylestang, hvit, 200 x 121 x 46 cm uten logo	2.380,-

Få stort salg på liten plass.

Det klassiske gitter systemt.

Vi kjenner alle til varesalg på gitter, det er lett å arbeide med, lett å flytte og det er plass til mange små produkter.

Gitter
m/ dobbeltramme
Hvit eller sort

60 x 90 cm.
Varenr.: 4254 + farge **561,-**

60 x 120 cm.
Varenr.: 4253 + farge **656,-**

90 x 90 cm.
Varenr.: 4222 + farge **751,-**

90 x 120 cm.
Varenr.: 4220 + farge **941,-**

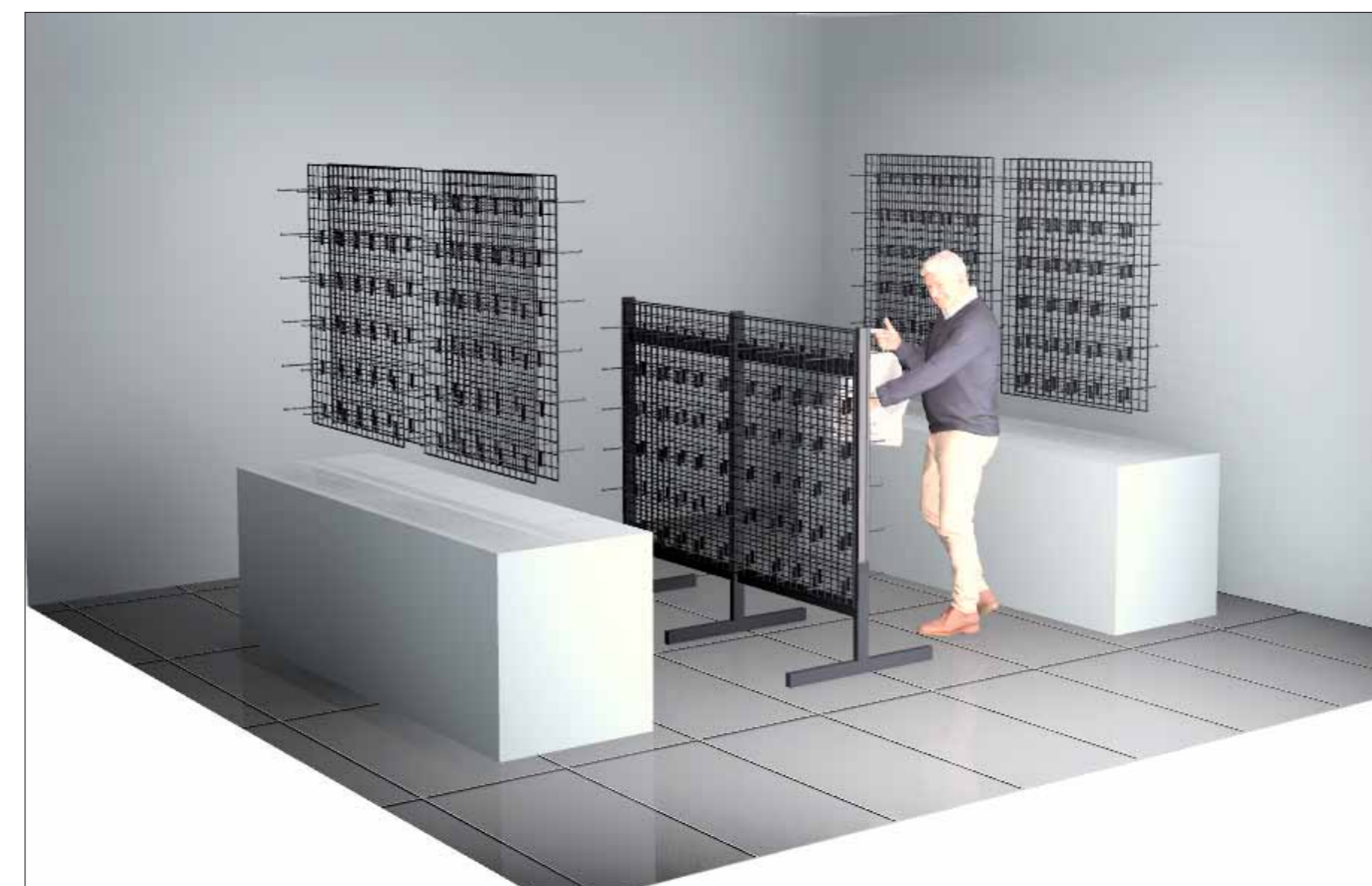
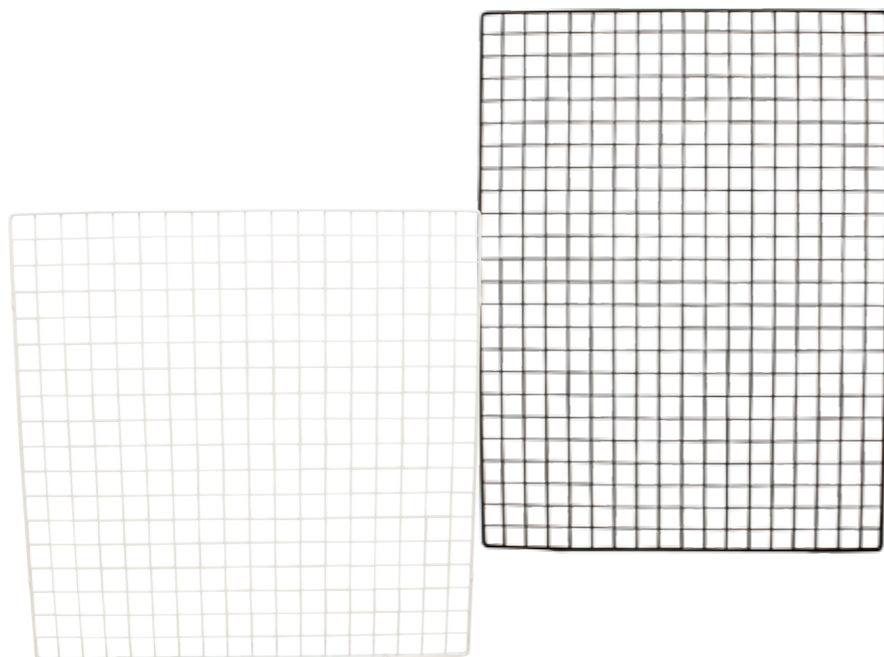

Gitter til dekorasjon og oppslagstavler er mye brukt i private hjem.

Med gitter kan det lages spennende dekorasjoner fra taket, eller på veggen, hvor det kan pyntes med produkter.

Et gitter kan også lett lages til en salgsvegg, hvor det med kroker, kurver og hyller kan selges alt fra vesker og tøy til reservedeler og tannkrem.



Gittergondol
m/ dobbeltramme
Hvit eller sort

Stell m/ gitter 60 x 90 cm.
Varenr.: 70620 + farge **1.420,-**

Stell m/ gitter 60 x 120 cm.
Varenr.: 70622 + farge **1.520,-**

Stell m/ gitter 90 x 90 cm.
Varenr.: 70624 + farge **1.610,-**

Stell m/ gitter 90 x 120 cm.
Varenr.: 70625 + farge **1.800,-**

Kurv
36 cm. Krom eller sort.
Varenr.: 7997 + farge
276,-



Trådkurv
Sort eller krom. Metall.
B60 x D30 x H15 cm.
Varenr.: 4510 + farge
B30 x D30 x H16 cm.
Varenr.: 4511 + farge

238,-
181,-

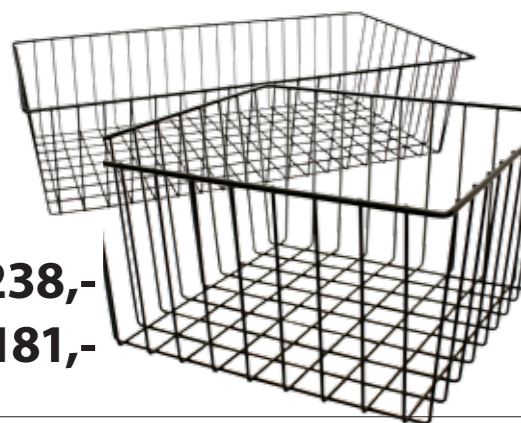

S-krok / gitter
Til oppheng av plakater, kurv eller lignende.
Krom eller sort
Varenr.: 8025 + farge **29,-**



Se mere på
www.supersellers.no

Tilbehør til gitter, så lenge lager finnes			
Nr.	Varenr.:	Beskrivelse:	Pris:
1	B006-0392-W	Trådkurv, til gitter eller TUBO, hvit, 36 cm	276,00
2	B008-284	Trådhyll, skrå, til gitter, hvit, 35 x 35 cm, med forkant	333,00
3	B008-279	Trådhyll, rett, til gitter, hvit, L80 x 30 cm, med forkant	523,00
4	B008-278	Trådhyll, rett, til gitter, hvit, 40 x 20 cm	238,00
5	B019-6034	Skiltholder, A5 høy, til gitter & panel, akryl, 14,8 x 21 cm	124,00

GITTER TILBEHØR

Gitterkrok enkel
Galvanisert. el. sort.
Til 4 mm. tråd.
5 cm. Varenr.: 4087 + farge **14,-**
10 cm. Varenr.: 4088 + farge **16,-**
15 cm. Varenr.: 4091 + farge **18,-**
20 cm. Varenr.: 4092 + farge **19,-**
30 cm. Varenr.: 4093-61 **27,-**

Krokadapter m/ svingtag
Ø6 mm. Hvit plast.
Pakket m/ 100 Stk.
Stk. pris.
Varenr.: U1158-01-6 **4,-**

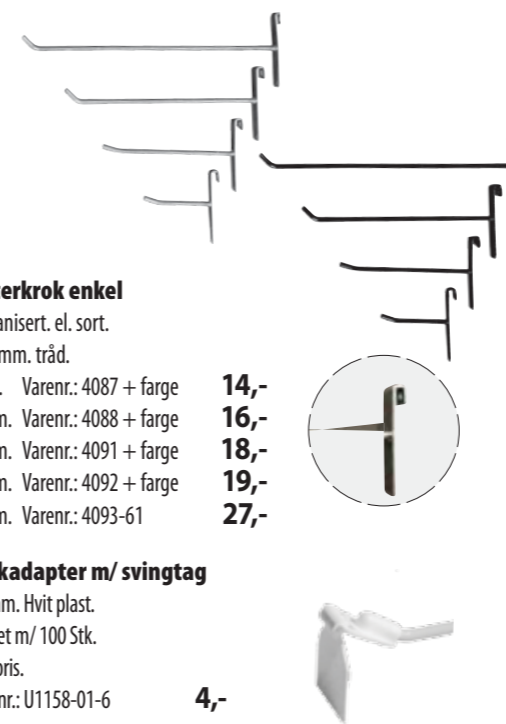

Gitterkrok enkel.
Sort. Ø 6mm.
Pakket m/ 10 Stk.
Stk. pris.
20 cm. Ø6 mm.
Varenr.: D2041-04 **29,-**
30 cm. Ekstra kraftig Ø8 mm.
Varenr.: D2042-04 **35,-**



Hjelm- / hatteholder
Hvit eller sort
Varenr.: 4260 + farge **149,-**



Ball - / skjærfring
Hvit eller sort
Varenr.: 4259 + farge **130,-**



Skrå frontheng - 35 cm.
Hvit eller sort
Varenr.: D2043 + farge **225,-**

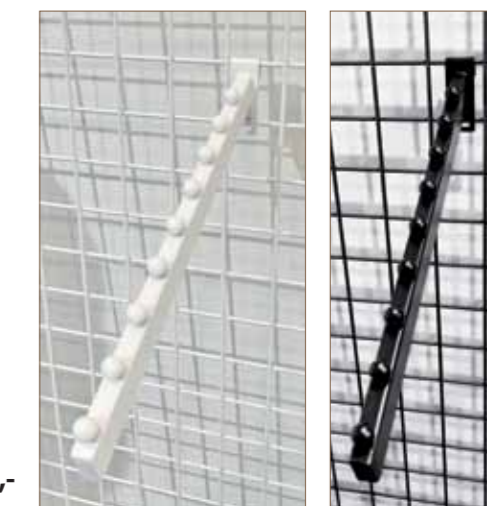

Rett frontheng - 30 cm.
Hvit eller sort
Varenr.: D2044 + farge **187,-**



Hylleplate
27 x 28,8 cm. Metall
Hvit eller sort
Kan settes opp på gitter med
2 x 30 cm. krok
Varenr.: 4255 + farge **143,-**



Samlebeslag

Til samling av gitter.
Hvit el. sort. Metall.
Varenr.: 4205 + farge
Stk. pris

19,-



Sort. Plast.
Varenr.: 4106-04
Stk. pris

19,-



Gitter beslag til dekostang

Sort
Varenr.: 9134 + farge

48,-



Veggbeslag t/ gitter

Hvit el. sort.
Varenr.: D2034 + farge

48,-

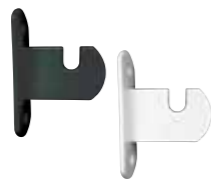

Postkort/ brosjyreholder

B11,5 x D6,5 x H15,5cm (A6)
Varenr.: 71080-00

29,-

B13,8 x D6,5 x H19,2cm (A6)
Varenr.: 71081-00

37,-

Til vegg/ gitter

Stykkpriser.
A6/M65: Varenr.: 70081-00 **73,-**
A5: Varenr.: 70082-00 **111,-**
A4: Varenr.: 70083-00 **168,-**



Opphengsbeslag til gitter

Settpris. Varenr.: 70086-00 **24,-**

Plastramme

A4. Hvit
Varenr.: 1097-01 **29,-**
A4. Sort
Varenr.: 1097-04 **29,-**



Skiltholder med fjær.

Teleskopisk H33-58 cm.
Varenr.: 1118 + farge **149,-**

Tråddips - 1 sett

Til montering av skiltramme.
Hvit.
Varenr.: 1121-01 **13,-**
Sort.
Varenr.: 1121-04 **13,-**



GITTER MED ENKELTRAMME



Fin til takoppheng



Gitter. 60 x H170 cm
1 stk.
Hvit
Varenr.: B008-0148-W

656,-



X5

Dekorationsgitter
Settpris m. 5 stk.
60 x 170 cm.
Inkl. clips til samling.
Hvit
Varenr.: B008-0148-W-5

2.850,-

Gitter. 50 x H150 cm
1 stk.
Hvit eller sort
Varenr.: 4218 + farge

561,-

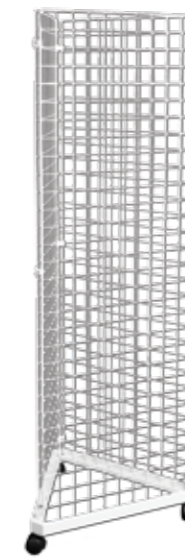
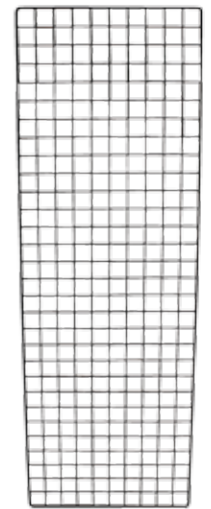

Trekantet fot t/ gitter

Hvit el. sort
54 x 54 x 54 cm.
Passer med varenr.: 4218
Varenr.: AH4218 + farge
561,-

Her vist på fot

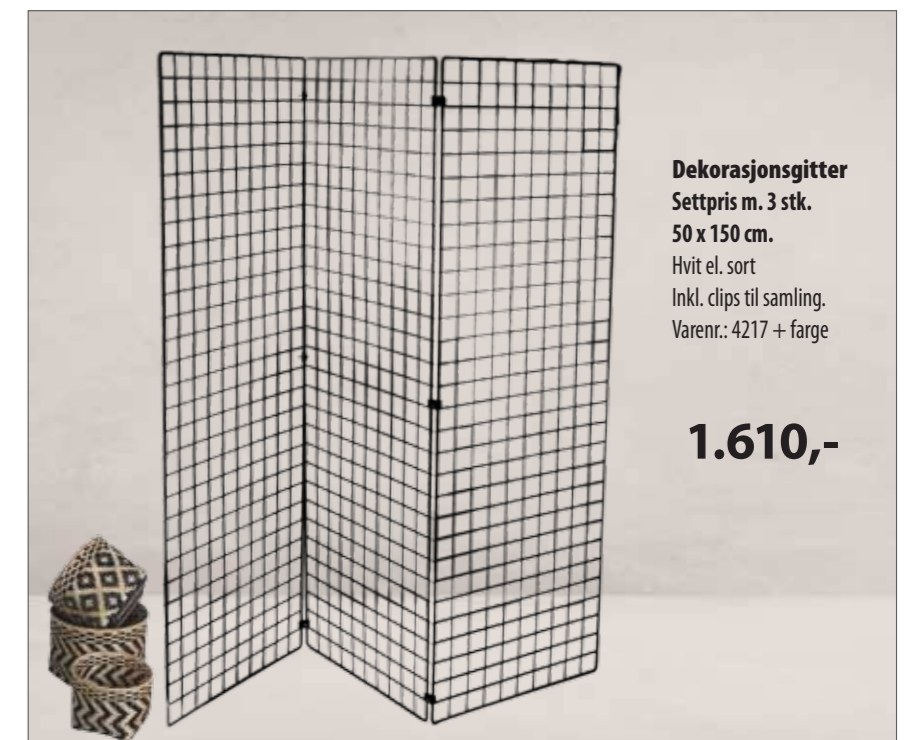

Dekorationsgitter
Settpris m. 3 stk.
50 x 150 cm.
Hvit el. sort
Inkl. clips til samling.
Varenr.: 4217 + farge

1.610,-

Nancy salgskurv
Sammenleggbar.
Hvit nylonoverflate.
Med justerbar bunn.

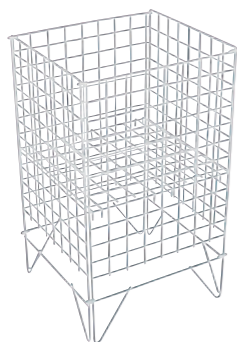

Nancy I
42 x 42 x H75 cm.
Hvit. Varenr.: 4125-01
Sort. Varenr.: 4125-04

941,-

Stk. pris v/ 5 stk.

808,-



Nancy II
61 x 61 x H75 cm.
Hvit. Varenr.: DH4125-01
Sort. Varenr.: DH4125-04

1.140,-

Stk. pris v/ 5 stk.

1.018,-



GITTER MED DOBBELTRAMME

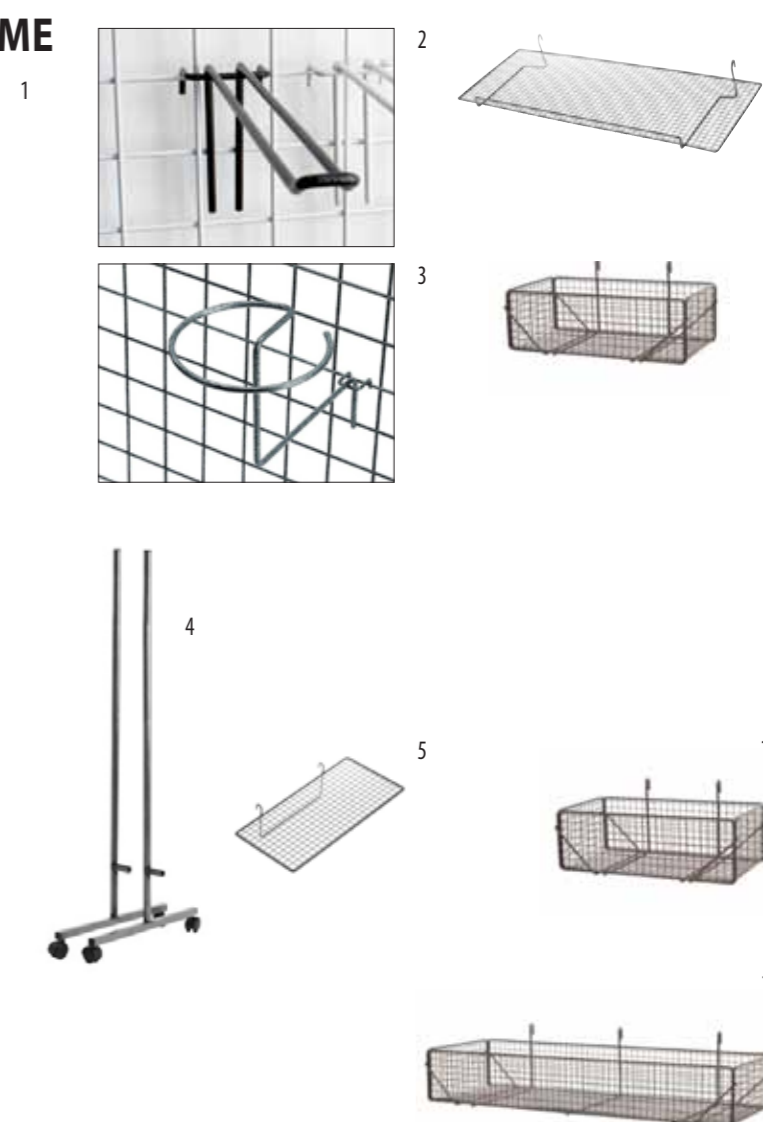

Gitter og tilbehør i hammerlakk - så lenge lageret rekker			
Nr.	Varenr.:	Beskrivelse:	Pris:
1	B008-216323	Dekorasjongitter, sort hammerlakk, 40 x H200 cm	941,-
2	70610-48	Euro-krok, til gitter, 10 cm, sort hammerlakk	29,-
	70612-48	Euro-krok, til gitter, 20 cm, sort hammerlakk	37,-
3	48359-48	Hatteholder, til gitter, sort hammerlakk. 15 x 28 x 23 cm	111,-
4	B008-204935	Stell til gittergondol, med nylon hjul. 1 sett å 2 stk., sort hammerlakk, 50 x H130 cm. M/ støtte	842,-
5	B008-274	Trådhyll, rett, til gitter, sort hammerlakk, 30 x 14 cm	143,-
7	B008-276	Trådhyll, rett, til gitter, sort hammerlakk, 80 x 32 cm, med forkant	561,-
8	B008-285	Trådhyll, skrå, til gitter, sort hammerlakk, 35 x 35 cm, med forkant	371,-
10	B008-295	Trådkurv, til gitter, sort hammerlakk, L 40 x 20 x H13 cm	561,-
11	B008-281	Trådkurv, til gitter, sort hammerlakk, L 80 x 26 x H13 cm	846,-

Oversikt på kroker til rillepanel

Nr.	Varenr.:	Artikkel:	Pris:
1	D4150-61	Discountkrok, til panel / hullplate, galv, 5 cm. Ø 4mm	8,-
	D4151-61	Discountkrok, til panel / hullplate, galv, 10 cm. Ø 4mm	9,-
	D4152-61	Discountkrok, til panel / hullplate, galv, 15 cm. Ø 4mm	9,50,-
	D4153-61	Discountkrok, til panel / hullplate, galv, 20 cm. Ø 4mm	10,-
	D5561-01	Varekrok, til panel, hvit, 10 cm. Ø 6mm	19,-
	D5562-01	Varekrok, til panel, hvit, 15 cm. Ø 6mm	23,-
	D5563-01	Varekrok, til panel, hvit, 20 cm. Ø 6mm	27,-
	9680-01	Varekrok, til panel, hvit, 30 cm. Ø 6mm	35,-
	9677-01	Varekrok, til panel, hvit, 30 cm. Ø 8mm. Ekstra kraftig	65,-
	B003-0500-C	Varekrok, til panel, krom 10 cm. Tynn bakplate	14,-
	B003-0501-C	Varekrok, til panel, krom 15 cm. Tynn bakplate	18,-
	B003-0502-C	Varekrok, til panel, krom 20 cm. Tynn bakplate	21,-
	B003-0504-C	Varekrok, til panel, krom 25 cm. Tynn bakplate	25,-
	B003-0503-C	Varekrok, til panel, krom 30 cm. Tynn bakplate	29,-
	D5561-02	Varekrok, til panel, krom, 10 cm. Ø 6mm	19,-
	D5562-02	Varekrok, til panel, krom, 15 cm. Ø 6mm	23,-
	D5563-02	Varekrok, til panel, krom, 20 cm. Ø 6mm	27,-
	9680-02	Varekrok, til panel, krom, 30 cm. Ø 6mm	35,-
	9677-02	Varekrok, til panel, krom, 30 cm. Ø 8mm. Ekstra kraftig	65
	D5561-04	Varekrok, til panel, sort, 10 cm. Ø 6mm	19,-
	D5562-04	Varekrok, til panel, sort, 15 cm. Ø 6mm	23,-
	D5563-04	Varekrok, til panel, sort, 20 cm. Ø 6mm	27,-
	9680-04	Varekrok, til panel, sort, 30 cm. Ø 6mm	35,-
	9677-04	Varekrok, til panel, sort, 30 cm. Ø 8mm. Ekstra kraftig	65,-
	B003-0600-C	Euro-krok, til panel, krom, 20 cm	27,-
	B003-16121	Euro-krok, til panel, krom, 35 cm, Ø5	31,-
	B003-16122	Euro-krok, til panel, krom, 40 cm, Ø6	48,-
	B003-202305	Euro-krok, til panel, krom, 10 cm. Ø 4mm	19,-
	B003-MF301-150	Euro-krok, til panel, krom, 15 cm.	19,-
	B003-202306	Euro-krok, til panel, krom, 15 cm. Ø 4mm	23,-
3	D6001-02	Euro-krok, til panel, krom, 20 cm. (20 stk.pr. pose)	643,-
	B003-202308	Euro-krok, til panel, krom, 20 cm. Ø 4mm	27,-
	B003-202307	Euro-krok, til panel, krom, 30 cm. Ø 6mm	35,-
4	43874-02	Varekrok, T-stykke, til panel, krom, 10 cm.T-krok, uten prislomme. Pose med 20 stk.	548,-
	43876-02	Varekrok, T-stykke, til panel, krom, 10 cm.T-krok, uten prislomme. Pose med 20 stk.	643,-

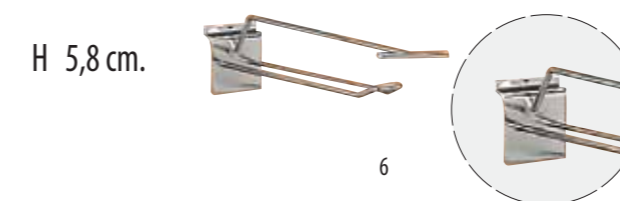
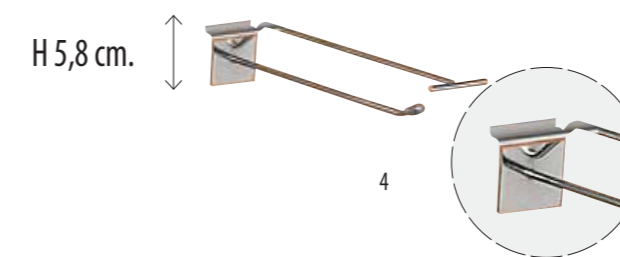

Du kan handle 24-7 på www.supersellers.no

Prislomme

Til T-krok, klar plast. Pakket m. 50 stk.
Mål.: 3,9 x 6,5 cm.
Varenr.: 10741-00



7,-

Oversikt på kroker

Nr.	Varenr.:	Artikkel:	Pris:
5	5201-02	Euro-krok, til panel, krom, 10 cm	27,00
	5202-02	Euro-krok, til panel, krom, 15 cm	31,00
	5203-02	Euro-krok, til panel, krom, 20 cm	35,00
	B003-202326	Euro-krok, til panel, krom, 25 cm.	31,00
	B003-MF-EURO-Krog-25	Euro-krok, til panel, krom, 25 cm. (pakket m. 20 stk.) riller på bakplate	27,00
	5205-02	Euro-krok, til panel, krom, 30 cm	38,00
	5201-04	Euro-krok, til panel, sort, 10 cm	27,00
	5202-04	Euro-krok, til panel, sort, 15 cm	31,00
	5203-04	Euro-krok, til panel, sort, 20 cm	35,00
	5205-04	Euro-krok, til panel, sort, 30 cm	38,00
6	B003-202324	Euro-krok, T-stykke, til panel, krom, 25 cm.	27,00
	B003-3454	Euro-krok, T-stykke, til panel, krom, 30 cm. Ø 6mm	31,00

Oversikt på kroker til dekostang			
Nr.	Varenr.:	Artikkel:	Pris:
10	D7648-01	Varekrok, til 5 mm dekostang, hvit, 10 cm. Ø5 mm, til Super-Skinne	19,-
	D7649-01	Varekrok, til 5 mm dekostang, hvit, 15 cm. Ø5 mm, til Super-Skinne	23,-
	D7650-01	Varekrok, til 5 mm dekostang, hvit, 20 cm. Ø5 mm, til Super-Skinne	27,-
	D7672-01	Varekrok, til 5 mm dekostang, hvit, 30 cm. Ø5 mm, til Super-Skinne	31,-
	D7651-01	Varekrok, til 5 mm dekostang, hvit, 30 cm. Ø 8 mm, til Super-Skinne. Ekstra kraftig	54,-
	D7648-02	Varekrok, til 5 mm dekostang, krom, 10 cm. Ø5 mm, til Super-Skinne	19,-
	D7649-02	Varekrok, til 5 mm dekostang, krom, 15 cm. Ø5 mm, til Super-Skinne	23,-
	D7648-04	Varekrok, til 5 mm dekostang, sort, 10 cm. Ø5 mm, til Super-Skinne	19,-
	D7649-04	Varekrok, til 5 mm dekostang, sort, 15 cm. Ø5 mm, til Super-Skinne	23,-
	D7650-04	Varekrok, til 5 mm dekostang, sort, 20 cm. Ø5 mm, til Super-Skinne	27,-
	D7672-04	Varekrok, til 5 mm dekostang, sort, 30 cm. Ø5 mm, til Super-Skinne	31,-
	D7651-04	Varekrok, til 5 mm dekostang, sort, 30 cm. Ø 8 mm, til Super-Skinne. Ekstra kraftig	54,-
	5122-61	Euro-krok, til 5 mm dekostang, galvanisert, 15 cm, til Superskinne	31,-
11	B012-gaffel-4-10	Varekrok, til 6 mm dekostang, zink, 10 cm. Ø 4mm. Gaffelkrok	16,-
	B012-gaffel-4-15	Varekrok, til 6 mm dekostang, zink, 15 cm. Ø 4mm. Gaffelkrok	19,-
	B012-gaffel-4-20	Varekrok, til 6 mm dekostang, zink, 20 cm. Ø 4mm. Gaffelkrok	23,-
	B012-gaffel-6-10	Varekrok, til 6 mm dekostang, zink, 10 cm. Ø 6mm. Gaffelkrok	16,-
	B012-gaffel-6-20	Varekrok, til 6 mm dekostang, zink, 20 cm. Ø 6mm. Gaffelkrok	23,-
	B012-gaffel-6-30	Varekrok, til 6 mm dekostang, zink, 30 cm. Ø 6mm. Gaffelkrok	31,-
12	B005-0818-C	Varekrok, til 10 mm dekostang, krom, 10 cm, til Framework - Light	16,-
	B005-0819-C	Varekrok, til 10 mm dekostang, krom, 15 cm, til Framework - Light	18,-
	B005-0820-C	Varekrok, til 10 mm dekostang, krom, 20 cm, til Framework - Light	19,-
	B005-0821-C	Varekrok, til 10 mm dekostang, krom, 30 cm, til Framework - Light	27,-
	B005-NS-19	Varekrok, til 12 mm dekostang, Børstet satin, 15 cm. B-MT	19,-
	B005-NS-20	Varekrok, til 12 mm dekostang, Børstet satin, 20 cm. B-MT	29,-
13	9132-01	Varekrok, til 12 mm dekostang, hvit, 10 cm	19,-
	9131-01	Varekrok, til 12 mm dekostang, hvit, 15 cm	23,-
	9130-01	Varekrok, til 12 mm dekostang, hvit, 20 cm	27,-
	9129-01	Varekrok, til 12 mm dekostang, hvit, 25 cm	31,-
	9128-01	Varekrok, til 12 mm dekostang, hvit, 30 cm, ekstra kraftig,	54,-
	9132-02	Varekrok, til 12 mm dekostang, krom, 10 cm	19,-
	9131-02	Varekrok, til 12 mm dekostang, krom, 15 cm	23,-
	9130-02	Varekrok, til 12 mm dekostang, krom, 20 cm	27,-
	9128-02	Varekrok, til 12 mm dekostang, krom, 30 cm, ekstra kraftig	54,-

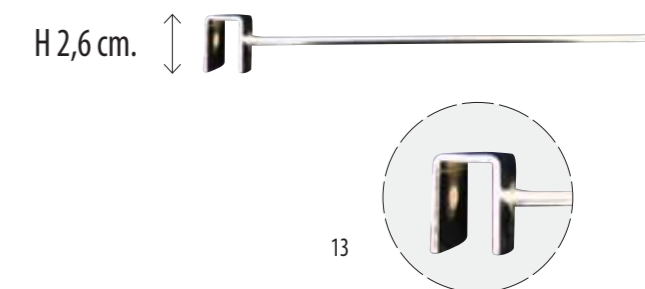
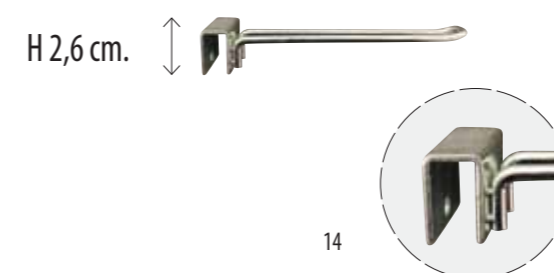
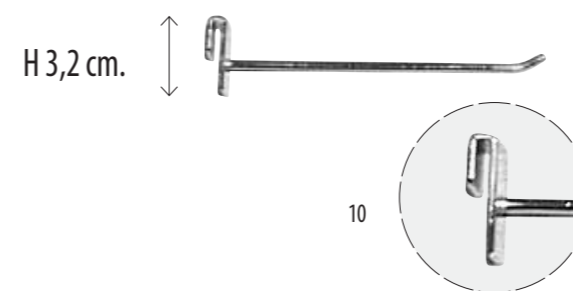

Du kan handle 24-7 på www.supersellers.no

Oversikt på kroker til dekostang			
Nr.	Varenr.:	Artikkel:	Pris:
	9132-04	Varekrok, til 12 mm dekostang, sort, 10 cm	19,00
	9131-04	Varekrok, til 12 mm dekostang, sort, 15 cm	23,00
	9130-04	Varekrok, til 12 mm dekostang, sort, 20 cm	27,00
	9129-04	Varekrok, til 12 mm dekostang, sort, 25 cm	31,00
	9128-04	Varekrok, til 12 mm dekostang, sort, 30 cm, ekstra kraftig	54,00
	20725-04-R	Varekrok, til 12 mm dekostang, sort, 10 cm t/ Iron pipe	27,00
	20727-04-R	Varekrok, til 12 mm dekostang, sort, 22 cm t/ Iron pipe	35,00
14	9142-61-2.sort	Euro-krok, til 12 mm dekostang, galvanisert, 5 cm	10,00
	9143-61-2.sort	Euro-krok, til 12 mm dekostang, galvanisert, 10 cm	12,00
	9144-61-2.sort	Euro-krok, til 12 mm dekostang, galvanisert, 15 cm	14,00
	9145-61-2.sort	Euro-krok, til 12 mm dekostang, galvanisert, 20 cm	16,00
	9146-61-2.sort	Euro-krok, til 12 mm dekostang, galvanisert, 25 cm	18,00

Oversikt på kroker til gitter

Nr.	Varenr.:	Artikkel:	Pris:
	B008-0151-A	Varekrok, til gitter eller smykkestativ, alu, 10 cm	10,-
	B008-0152-A	Varekrok, til gitter eller smykkestativ, alu, 15 cm	14,-
	B008-0153-A	Varekrok, til gitter eller smykkestativ, alu, 20 cm	18,-
	B008-0150-A	Varekrok, til gitter eller smykkestativ, alu, 5 cm	10,-
20	4086-61	Varekrok, til gitter eller smykkestativ, galvanisert, 2,5 cm, bakplate 5,5 cm	10,-
	4087-61	Varekrok, til gitter eller smykkestativ, galvanisert, 5 cm	14,-
	4088-61	Varekrok, til gitter eller smykkestativ, galvanisert, 10 cm	16,-
	4091-61	Varekrok, til gitter eller smykkestativ, galvanisert, 15 cm	18,-
	B008-0152-Z	Varekrok, til gitter eller smykkestativ, galvanisert, 15 cm	14,-
	4092-61	Varekrok, til gitter eller smykkestativ, galvanisert, 20 cm	19,-
	4093-61	Varekrok, til gitter eller smykkestativ, galvanisert, 30 cm	27,-
	B008-GTA325-G	Varekrok, til gitter eller smykkestativ, galvanisert, 30 cm	23,-
	4088-04	Varekrok, til gitter eller smykkestativ, sort, 10 cm	16,-
	4091-04	Varekrok, til gitter eller smykkestativ, sort, 15 cm	18,-
	4092-04	Varekrok, til gitter eller smykkestativ, sort, 20 cm	19,-
	4087-04	Varekrok, til gitter eller smykkestativ, sort, 5 cm	14,-
21	D2041-01	Varekrok, til gitter, hvid, 20 cm. Ø6 mm, dobbeltbeslag	29,-
	D2042-01	Varekrok, til gitter, hvid, 30 cm. Ø8 mm dobbeltbeslag	35,-
	D2041-04	Varekrok, til gitter, sort, 20 cm. Ø6 mm dobbeltbeslag	29,-
	D2042-04	Varekrok, til gitter, sort, 30 cm. Ø8 mm dobbeltbeslag	35,-
22	70617-01	Euro-krok, til gitter, 30 cm, hvit, pakket m/20 stk	46,-
	70610-01	Euro-krok, til gitter, 10 cm, hvit, pakket m/20 stk	29,-
	70610-48	Euro-krok, til gitter, 10 cm, sort hammerlakk, pakket m/20 stk	29,-
	70612-01	Euro-krok, til gitter, 20 cm, hvit, pakke m/20 stk.	37,-
	70612-48	Euro-krok, til gitter, 20 cm, sort hammerlakk	37,-
	70617-48	Euro-krok, til gitter, 30 cm, sort hammerlakk, pakket m/20 stk	46,-
	B008-16181	Euro-krok, til gitter, hvit, 20 cm. Ø5 mm	29,-
	B008-216078	Euro-krok, til gitter, hvit, 30 cm. Ø3 mm. Spinkel modell	37,-

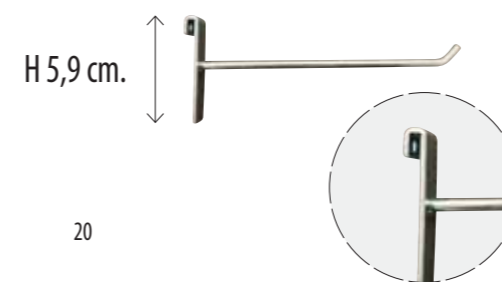

20

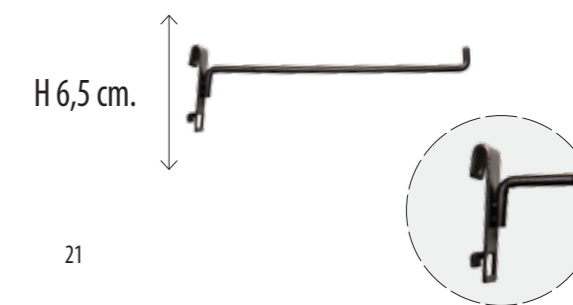

21

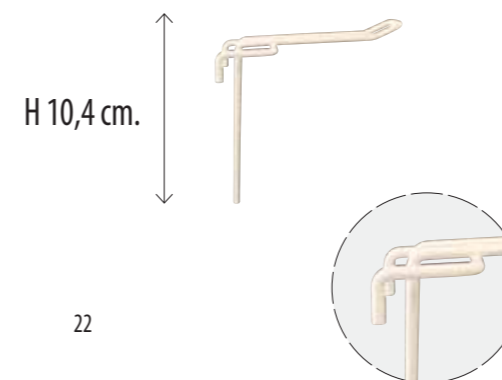

22

Du kan handle 24-7 på www.supersellers.no

Oversikt på kroker til hullplate

Nr.	Varenr.:	Artikkel:	Pris:
30	D5119-61	Varekrok, til hullplate, galv., 5 cm. Ø 4mm, passer på impulsstander & vinkeldisplay	12,00
	D5122-61	Varekrok, til hullplate, galv., 15 cm. Ø 4mm, passer på impulsstander & vinkeldisplay	19,00
	D5123-61	Varekrok, til hullplate, galv., 20 cm. Ø 4mm, passer på impulsstander & vinkeldisplay	23,00

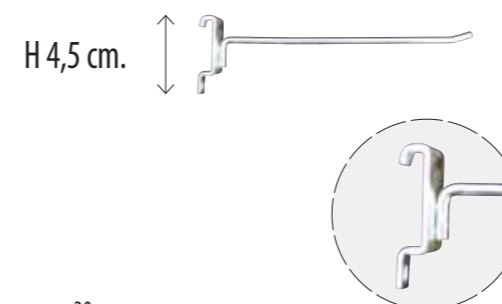

30